

SeekTech®

SR™ Alıcılar

**SR-20****SR-24**

⚠ UYARI!

Bu aleti kullanmadan önce kullanım kılavuzunu dikkatlice okuyunuz. Bu kullanım kılavuzunun içeriğini anlamamak ve takip etmemek, elektrik şoku, yangın ve/veya ciddi yaralanmalarla sonuçlanabilir.

Bu kılavuzda SR-24 hem SR-24'e hem de SR-20'ye başvurmak için kullanılmaktadır. SR-24 entegre GPS ve Bluetooth® teknolojisine sahiptir. SR-20 bunlara sahip değildir ancak işlevsel olarak aynıdır.

İçindekiler Listesiyyt

Tanıtım

Düzenleyici Açıklamalar	4
Güvenlik Sembolleri	4

Genel Güvenlik Kuralları

Çalışma Alanı Güvenliği	5
Elektrik Güvenliği	5
Kişisel Güvenlik	5
Aletin Kullanımı ve Bakımı	6

İşletim Öncesi Denetim

Özel Güvenlik Bilgisi

SR-24 Güvenliği	7
-----------------------	---

Sisteme Genel Bakış

Tanım	7
Teknik Özellikleri	8
Standart Alet	8
Bileşenler	9

İşletim Talimatları

Sistemi Çalıştırma	10
Hızlı Başlangıç	10
Alıcı Operasyon Modları	11
Audio	12
Ekran Öğeleri	13
Ekranı Anlama	17

Etkin Hat İzleme

Doğrudan Bağlantı	19
İndüktif Kısaç	19
İndüksiyon	20
İndüksiyon ve Hava Kuplajı	20
Hedef Hattı İzleme	21
Doğruluğu Teyit Etme	21

Pasif Hat İzleme

Pasif Güç	22
Pasif Genişbant Radyo Frekansı	22
OmniSeek	23
Doğruluğu Teyit Etme	23

Sonda Yer Tespiti

Sondanın Yerini Tespit Etme	24
-----------------------------------	----

Derinlik

Derinlik Doğrulama Testi	27
Derinlik Ortalaması	27

Doğruluğu İyileştirme ve Teyit Etme

Sinyal Gücü.....	29
İzleme Devresi	31
Doğruluğu Teyit Etme.....	31

Ana Menü

Frekans Ayarı	33
Bluetooth	34
SD Kartı.....	37
Ölçüm Birimleri.....	41
LCD Kontrast Ayarı	41
Özel Frekanslar.....	42

Ayarlar

IO Menüsü.....	45
SR-24'ün GPS'i	46
Ekran Öğelerini Özelleştirme	48
Bilgi Seçenekleri.....	50

Bakım ve Destek

Temizlik	51
Aksesuarlar	51
Taşıma ve Muhafaza Etme	51
Servis ve Tamir.....	52
İmha Etme.....	52
Sorun Giderme.....	53

Ekler

Ek A: Terimler Sözlüğü	54
Ek B: Ana Menü Haritası	56
Ek C: Veri Kaydı Kısaltmaları.....	57

Tanıtım

Bu kullanım kılavuzunda verilen uyarılar, önlemler ve talimatlar olası her türlü hal ve durumu kapsayamaz. Sağduyu ve ihtiyatın ürünle birlikte gelmeyeceğini ama operatör tarafından sağlanacak faktörler olduğunu operatörün anlaması gerekir.

Düzenleyici Açıklamalar

CE İstenildiğinde, AT Uygunluk Beyanı (890-011-320.10) bu kullanım kılavuzuna ayrı bir kitapçık olarak eşlik edecektir.

FCC Bu cihaz Federal İletişim Komisyonu (FCC) Kuralları Bölüm 15 ile uyumludur. Kullanım şu iki şarta bağlıdır: (1) Bu cihaz, zararlı parazite neden olmamalıdır ve (2) bu cihaz, istenmeyen operasyona neden olacak bir parazit dahil, alınan her paraziti kabul etmelidir.

Verici Modülü FCC ID: QOQWT41 içerir.

Güvenlik Sembolleri

Bu kullanım kılavuzunda ve üründe, önemli güvenlik bilgilerini vermek için, güvenlik sembolleri ve uyarı kelimeleri kullanılmıştır. Bu bölüm bu uyarı kelimelerinin ve sembollerinin anlaşılmasını geliştirmek için sağlanmıştır.



Bu güvenlik alarmı sembolüdür. Potansiyel kişisel yaralanma tehlikesine karşı sizi uyarmak için kullanılır. Olası yaralanma ve ölümden kaçınmak için, bu sembolü taşıyan tüm güvenlik mesajlarına uyun.

⚠ TEHLİKE

TEHLİKE, kaçınılmazsa, ölümlü veya ciddi yaralanmalarla sonuçlanabilecek tehlikeli bir durumu belirtir.

⚠ UYARI

UYARI, kaçınılmazsa, ölümlü veya ciddi yaralanmalarla sonuçlanabilecek potansiyel olarak tehlikeli bir durumu belirtir.

⚠ DİKKAT

DİKKAT, kaçınılmazsa, küçük veya az yaralanmalarla sonuçlanabilecek tehlikeli bir durumu belirtir.

DUYURU

DUYURU, malın korunmasına dair bilgiyi belirtir.



Bu sembol, aleti kullanmadan önce, bu kullanım kılavuzunun dikkatlice okunması anlamına gelir. Kullanım kılavuzu aletin güvenli ve doğru kullanılması hakkında önemli bilgiyi içerir.



Bu sembol, bu aleti kullanırken göz yaralanma riskini azaltmak için, daima kenarları siperli güvenlik gözlükleri veya koruyucu gözlükler takmanız gerekir anlamına gelir.



Bu sembol elektrik şoku riskini belirtir.

Genel Güvenlik Kuralları

⚠ UYARI



Tüm güvenlik uyarılarını ve talimatlarını okuyun. Uyarılara ve talimatlara bağlı kalmamak, elektrik şoku, yangın ve/veya ciddi kişisel yaralanmalarla sonuçlanabilir.

BU TALİMATLARI SAKLAYIN!

Çalışma Alanı Güvenliği

- **Çalışma alanını temiz ve aydınlık tutun.** Karışık ve karanlık alanlar kazaya davetiye çıkartır.
- **Elektrikli aletleri, yanıcı sıvılar, gazlar ve tozların bulunduğu yerler gibi yanıcı ortamlarda çalıştırmayın.** Alet, toz veya dumanları ateşleyebilecek kıvılcıklar çıkartabilir.
- **Aleti çalıştırırken çocuklardan ve etraftaki kişilerden uzak tutun.** Dikkatinizi dağıtıcı şeyler kontrolü kaybetmenize neden olabilir.

Elektrik Güvenliği

- **Borular, radyatörler, ocaklar ve buzdolapları gibi topraklanmamış yüzeylerle vücut temasından kaçının.** Vücudunuzun topraklanması halinde yüksek bir elektrik çarpması riski vardır.
- **Aletleri yağmura maruz bırakmayın veya ıslatmayın.** Alete su girmesi elektrik çarpması riskini arttıracaktır.
- **Tüm elektrik bağlantılarını kuru ve yerden uzak tutun.** Alete veya prizlere, elektrik şoku riskini azaltmak için, ıslak ellerle dokunmayın.

Kişisel Güvenlik

- **Aleti kullanırken her zaman dikkatli olun, yaptığınız işe yoğunlaşın ve sağduyulu davranın.** Aleti yorgunken veya ilaç ya da alkolün etkisi altındayken kullanmayın. Aleti kullanırken bir anlık dikkatsizlik ciddi kişisel yaralanmalarla sonuçlanabilir.
- **Kişisel koruyucu ekipmanları mutlaka kullanın.** Daima koruyucu gözlük takın. Koşullara uygun toz maskesi, kaymayan güvenlik ayakkabıları, baret veya kulaklık gibi koruyucu donanımların kullanılması kişisel yaralanmaları azaltacaktır.
- **Uzanmayın.** Daima sağlam ve dengeli basın. Bu, beklenmedik durumlarda aletin daha iyi kontrol edilmesine olanak tanır.
- **Uygun şekilde giyinin.** Bol elbiseler giymeyin ve takı takmayın. Bol elbiseler ve takılar veya uzun saç, hareketli parçalara takılabilir.

⚠ TEHLİKE

- **Trafikten kaçının.** Yollarda veya yol yakınlarında kullanırken hareket halindeki araçlara çok dikkat edin. İyi görülebilme özelliğine sahip giysiler veya reflektörlü yelek giyin.

Aletin Kullanımı ve Bakımı

- **Aleti zorlamayın.** Uygulamanız için doğru aleti kullanın. Doğru alet, belirlendiği kapasite ayarında kullanıldığında daha iyi ve güvenli çalışacaktır.
- **Güç düğmesi aleti açıp kapatmazsa, aleti kullanmayın.** Güç düğmesiyle kontrol edilemeyen tüm aletler tehlikelidir ve tamir edilmesi gerekir.
- **Herhangi bir ayarlama, aksesuar değişimi veya elektrikli aletlerin saklanması öncesinde, fişi güç kaynağından çekin ve/veya batarya takımını aletten ayırın.** Bu tür önleyici güvenlik tedbirleri yaralanma riskini azaltacaktır.
- **Aleti, çocukların ulaşamayacağı yerlerde saklayın ve aleti tanımayan veya bu talimatları bilmeyen kişilerin aleti kullanmasına izin vermeyin.** Alet, eğitimsiz kullanıcıların elinde tehlikelidir.
- **Aleti iyi durumda muhafaza edin.** Hareketli parçalardaki hizalama hatalarını ve tutuklukları, parçalardaki kırılmaları ve aletin çalışmasını etkileyebilecek tüm diğer koşulları kontrol edin. Hasarlı ise, aleti kullanmadan önce tamir ettirin. Kazaların çoğu, aletlerin bakımının yeterli şekilde yapılmamasından kaynaklanır.
- **Aleti ve aksesuarlarını bu talimatlara uygun olarak kullanın; çalışma ortamının koşullarını ve yapılacak işin ne olduğunu göz önünde bulundurun.** Aletin amaçlanandan dışındaki işler için kullanılması, tehlikeli bir duruma neden olabilir.
- **Aletin için sadece üreticinin tavsiye ettiği aksesuarları kullanın.** Bir alete uygun olabilecek aksesuarlar, başka bir aletle kullanıldığı zaman tehlikeli olabilir.
- **Tutamakları kuru, temiz ve yağdan ve kirden arınmış şekilde tutun.** Bu aletin daha iyi kontrol edilmesini sağlar.

İşletim Öncesi Denetim

⚠ UYARI



Her bir kullanım öncesi, elektrik şoku veya diğer sebeplerden doğacak ciddi yaralanma riskini düşürmek ve aletin hasar görmesini önlemek için aletin tümünü kontrol edin ve problemleri giderin.

Aletin tümünü kontrol etmek için, aşağıdaki adımları takip edin:

1. Aleti kapatın.
2. Kordon, kablo ve konnektörleri çıkartın ve hasarlı olup olmadıklarını görmek veya düzeltmek için kontrol edin.
3. Alete buluşan kiri ve yağı veya diğer şeyleri kontrolü kolaylaştırması ve taşıma ya da kullanım esnasında aletin elinizden kaymasını önlemek için temizleyin.
4. Aletin kırılmış, eskimiş, eksik yanlış veya bükülmüş parçalarını ya da güvenli, normal kullanımı engelleyecek diğer bütün halleri kontrol edin.
5. Çalışma alanında aşağıdakileri kontrol edin:
 - Yeterli aydınlatma.
 - Alev alabilen sıvılar, buharlaşan maddeler veya yanabilecek tozların varlığı. Bunların bulunması halinde, çalışma alanında bu kaynaklar belirlenip temizleninceye kadar çalışmayın. Alet patlamaya dayanıklı değildir. Elektrik bağlantıları kıvılcım çıkartabilir.
 - Operatör için temiz, düz, sağlam ve kuru yer. Suda dururken makineyi kullanmayın.
6. Yapılacak işi inceleyin ve görev için doğru aleti belirleyin.
7. Çalışma alanını gözlemleyin ve izleyenleri uzak tutmak için ve trafiğe yakın olan yerlerde sürücülerini uyarmak için gerekli olduğu üzere bariyerler kurun veya koniler koyun.

Özel Güvenlik Bilgisi

⚠ UYARI



Bu bölüm SR-24/SR-20'e ait önemli güvenli bilgilerini içermektedir. SR-24/SR-20'ü kullanmadan önce, elektrik şoku, yangın veya diğer ciddi kişisel yaralanmaları azaltmak için, bu önlemleri okuyun.

TÜM UYARILARI VE TALİMATLARI GELECEKTE BAŞVURMAK ÜZERE SAKLAYIN!

SR-24/SR-20 Güvenliği

- Bu kullanım kılavuzunu ve vericiler, kısaçlar ve Sondalar dahil fakat bunlarla sınırlı olmamak kaydıyla kullandığınız diğer aletlerin talimatlarını okuyup anlayın. Tüm talimatlara ve uyarılara uyulmaması, mala hasar ve/veya ciddi kişisel yaralanmayla sonuçlanabilir.
- Operatör veya SR-24/SR-20 suda duruyorsa bu aleti kullanmayın. Suda duran SR-24/SR-20'ü kullanmak elektrik şoku riskini artırır.
- Yüksek voltaj tehlikesinin olduğu yerde aleti kullanmayın. SR-24 yüksek voltaj yalıtımı veya koruması sağlamak için tasarlanmamıştır.
- Tesisi açıkta bırakmak tesisin yerinden emin olmanın tek yoludur. Yeraltında aynı alanda birkaç tesis olabilir. Yerel yönergeleri ve One Call servis (sıhhi tesisat hizmet dağıtım kurumları) prosedürlerini takip ettiğinizden emin olun.

DUYURU

Ridge Tool Company, iştirakleri ve tedarikçileri, SR-24/SR-20'ün kullanımı nedeniyle ortaya çıkan herhangi bir yaralanma veya doğrudan, dolaylı, arızı veya dolaylı zararlardan sorumlu olmayacaktır.

Sisteme Genel Bakış

Tanım

Bu kılavuzda SR-24 hem SR-24'e hem de SR-20'ye başvurmak için kullanılmaktadır. SR-24 entegre GPS ve Bluetooth® teknolojisine sahiptir. SR-20 bunlara sahip değildir ancak işlevsel olarak aynıdır.

RIDGID SeekTech SR-24 alıcısı tesis yer tespiti yapan profesyonellere tesislerin yeraltı konumlarını emin bir şekilde belirlemeleri için gerekli bilgileri verir.



SR-24'ün Omnidireksiyonel anten sistemi elektromanyetik sinyalleri ölçer ve sinyal yönünün gücünü, derinliğini, ve bozulma veya parazit derecesini hesaplar. Görüntü ve çok boyutlu audio ipuçları size anında sezgisel bir yer tespiti deneyimi verir.

Ekstra bir güven derecesi olarak, SR-24 şeklini bozabilecek sinyallerin çakışmasının oluşturabileceği parazitlenme için elektromanyetik alanı sürekli olarak izler. SR-24 distorsiyonu tespit ettiğinde, audio işareti çıkartır ve ekranda tesis pozisyonunun yanlış işaretlenmesini önlemek için uygun eylemin yapılmasını sağlayacak bir yönlendirme görüntülenir.

Güvenilen ve zaman testinden geçen SR-20 platformuna geliştirilen, SR-24 akıllı telefonlar, tabletler ve yüksek hassasiyetli GPS aletleri de dahil olmak üzere Bluetooth özellikli cihazlara gerçek zamanlı veri akışını sağlayan entegre GPS ve Bluetooth® teknolojisine sahiptir.

Teknik Özellikleri SR-24 hem SR-20	
Ebatlar	
Uzunluk	285 mm [11,2 inç]
Genişlik	109 mm [4,3 inç]
Yükseklik	790 mm [31,1 inç]
Bataryasız Ağırlık	1,5 kg [3,3 lb]
Güç	
Doğrusal Özgül Güç	6 V, 375 mA (SR-20) 6 V, 450 mA (SR-24)
Batarya tipi	Dört adet C boyutlu, 1,5 V alkalin (ANSI/ NEDA 14 A, IEC LR14), veya 1,2 V NiMH veya Ni-Cad şarj edilebilir bataryalar
Güç tüketimi	2,25 W (SR-20) 2,7 W (SR-24)
LCD ekran	
Ekran çözünürlüğü	Monokrom 240 × 160 piksel
Ekran boyutu	45 mm × 65 mm [1,8 inç × 2,6 inç]
Kontrast oranı	700:1
Parlaklık	500 Cd/m ²
Ekolojik	
Çalışma ısısı	-20°C ila 50°C [-4°F ila 122°F]
Muhafaza etme ısısı	-20°C ila 60°C [-4°F ila 140°F]
Nisbi nem	%5 ila %95
USB	
Kablo	Mini-B, 1,8 m [6 fit]
Tip	2.0
SD Kartı	Mikro 16 GB

Teknik Özellikleri sadece SR-24	
Bluetooth	
Tip	Sınıf 1
Profil	RFCOMM
Verici gücü	19,1 dBm
Çalışma spektrumu	2402 – 2480 MHz
Alıcı hassasiyeti	-92 dBm
İşletme aralığı	1.000 m [3.281 fit]'ye kadar
GPS	
İşlemci	48-kanal SiRFstarIV GSD4e
Doğruluk	< 2,5 m [8,2 fit]**
İzleme	-163 dBm
Otonom edinim	-147 dBm
Çalışma spektrumu	1559 – 1610 MHz

**Üreticisinin sağladığı belgelere göre, dahili SiRFstarIV GPS modülün nominal doğruluğu “< 2,5 m (% 65, 24 saat statik, -130 dBm)”dir.

Standart Alet

- Kullanım kılavuzu
- Eğitici DVD
- Dört adet C boyutlu alkalin batarya
- İşaret çipleri
- Mini-B USB kablosu

Bileşenler

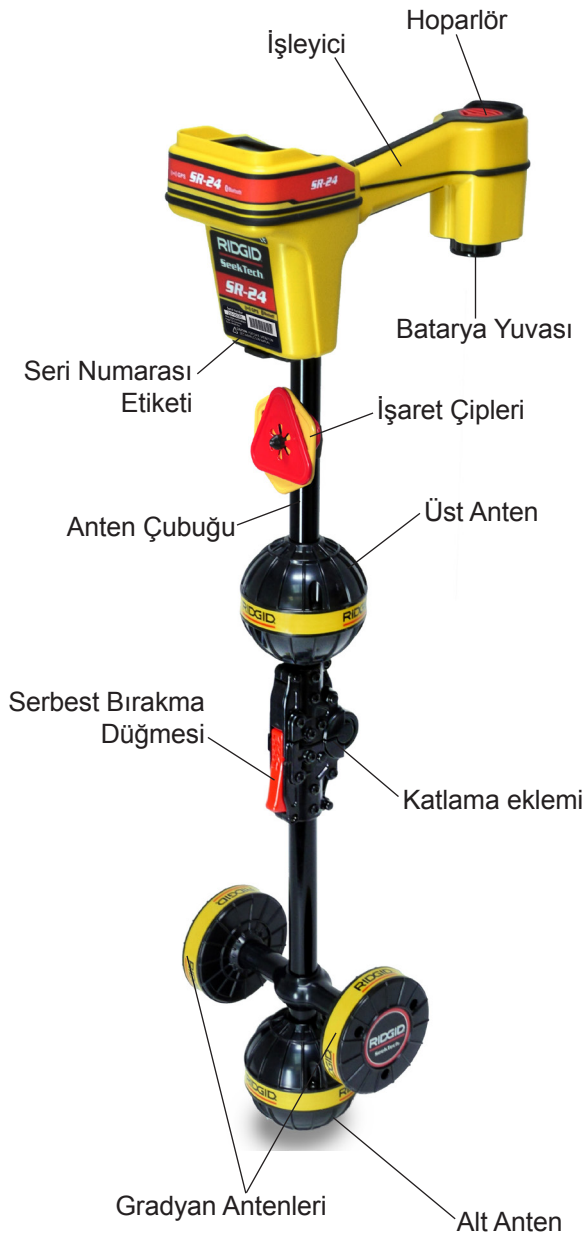

Katlanır Anten Çubuğu

Anten çubuğunu açın ve katlama eklemlerinde yerlerine kilitleyin. İş tamamlandığında, anten çubuğunu katlamak için kırmızı serbest bırakma düğmesine basın. Taşımak veya saklamak için katlanır çubuğu klipsine takın.



DUYURU

SR-24'ü kullanmak için, anten çubuğunu açmanız gerekir. Çubuğa zarar vermeyi önlemek için, SR-24'ü hızla vurarak veya çarparak açıpkapatmayın. SR-24'ü sadece manuel olarak açın ve kapatın.





SR-24 Tuş Takımı

Tuş	Fonksiyon
	Güç Tuşu/Sağ Ok Tuşu
	Frekans Tuşu/Sol Ok Tuşu
	Menü Tuşu
	Yukarı Ok Tuşu
	Aşağı Ok Tuşu
	Ses Seviyesi Tuşu
	Seç Tuşu

İşletim Talimatları

⚠ TEHLİKE

Tesisi kazı öncesi açıkta bırakmak tesisin varlığını, yerini ve derinliğini doğrulamanın tek yoludur. Eğer bir tesis kazıdan çıkarılıyorsa, tesise zarar vermekten kaçınmak ve gözden kaçırılan ek tesis sinyallerini tespit etmek için periyodik olarak ölçülen derinliği ve konumu tekrar kontrol edin.

Hızlı Başlangıç

Bu kılavuzda SR-24 hem SR-24'e hem de SR-20'ye başvurmak için kullanılmaktadır. SR-24 entegre GPS ve Bluetooth® teknolojisine sahiptir. SR-20 bunlara sahip değildir ancak işlevsel olarak aynıdır.

SR-24 bir elektromanyetik sinyali ölçerek ve kaynağının konumunu tahmin ederek işlevini yerine getirir. SR-24, bir RIDGID SeekTech vericisi veya Sonda, diğer üretici vericilerinden gelen sinyallerin veya çevredeki metalik kondüktörlerden gelen pasif sinyallerin yerini tespit edebilir.

1. Dört adet tam şarjlı, C boyutlu, alkalin bataryayı batarya yuvasına takın ve kapatmak için düğmeyi saat yönünde çevirin.
2. Anten çubuğunu açın ve katlama eklemlerinde yerlerine kilitleyin.
3. Güç Tuşuna basarak çalıştırın.
4. Alıcıyı ve vericiyi aynı frekansa ayarlayın.
5. Verici bağlantı noktası gibi mantıklı bir başlangıç yerinde hattı izlemeye başlayın.

Not: Gömülü tesisleri SR-24 ile bulmaya ilişkin bilgi için Etkin Hat İzleme, Pasif Hat İzleme ve Sonda Yer Tespiti bölümlerine bakın.

Sistemi Çalıştırma

Batarya kullanım süresi batarya oranı ve kullanımına göre değişir. Dört adet C boyutlu, alkalin bataryalar SR-24'ü 10 ila 15 saat çalıştırabilir.

DUYURU Aynı tür bataryaları kullanın. Alkalin ve şarj edilebilir bataryaları karıştırmak aşırı ısınmaya ve batarya sızıntısına neden olabilir.

Bataryaları takmak veya değiştirmek için aşağıdaki adımları takip edin:

1. Batarya yuvasının kapaklarındaki düğmeyi ters saat yönünde döndürün ve düz çekin.
2. Dört adet C boyutlu bataryayı batarya yuvasının içindeki etikette gösterildiği şekilde takın.

Not: Bataryaların yuvarın içine tamamen yerleştiklerinden emin olun.

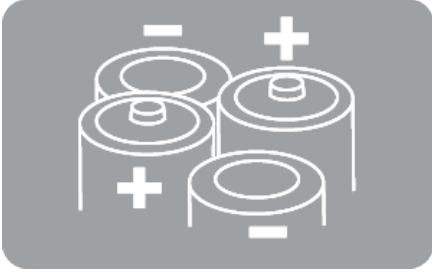

3. Batarya yuvasının kapağını tekrar yerleştirin ve aşağıya doğru bastırın ve kapatmak için düğmeyi saat yönünde döndürün.

Düşük Batarya Uyarısı

Bataryalar düşük olduğunda, ekranda bir düşük batarya uyarısı çıkar ve SR-24 kapanmadan önce her 10 dakikada bir ses duyulur. Düşük batarya uyarısı çıktığında, bataryaları değiştirin.



Not: Şarj edilebilir bataryaları kullanıyorsanız, şarjın sonunda voltaj hızla düşebilir ve bu da güç kesilmesinden önce daha kısa bir uyarı süresiyle sonuçlanır.

Alıcı Operasyon Modları

SR-24 şu iki modu kullanarak çalışabilir: Hat İzleme Modu and Sonda Modu.

Hat İzleme Modu

Hat İzleme Modunda metalden metale kondüksiyonla veya bir vericiyle metalden metale indüksiyonla hedef hatta bir sinyal uygulayarak Etkin Hat İzlemesi yapabilirsiniz.

Ayrıca Hat İzleme Modunda, güç hatları gibi yakınlardaki bir enerji kaynağından metalik kondüktörlere bağlanmış sinyal enerjisini tespit ederek Pasif Hat İzlemesi yapabilirsiniz. Pasif Hat İzleme Modu Pasif Güç, Genişbant Radyo ve OmniSeek Genişbant Modlarını içerir. Genişbant frekansları bir frekans aralığındaki herhangi bir sinyali hedef alır.



Not: Ayrıca bir genişbant aralığındaki aktif sinyaller de tespit edilir.

Hat İzleme Modu	
Aktif Frekanslar	
Varsayılan	128 Hz 1 kHz 8 kHz 33 kHz
Kullanıcı Tarafından Programlanabilir	10 Hz – 35 kHz
Pasif Frekanslar	
Varsayılan Kuzey Amerika	60 Hz ^{x9} < 4 kHz
Varsayılan Avrupa	50 Hz ^{x9} < 4 kHz
Varsayılan Japonya	50 Hz ^{x9} 60 Hz ^{x9} < 4 kHz
Önceden Programlanmış Güç	50 Hz 50 Hz ^{x5} 50 Hz ^{x9} 60 Hz 60 Hz ^{x5} 60 Hz ^{x9} 100 Hz 120 Hz
Kullanıcı Tarafından Programlanabilir	10 Hz – 35 kHz
Genişbant Radyo Frekansı	4 kHz – 15 kHz > 15 kHz
OmniSeek Genişbant Modları (Üçü aynı anda)	< 4 kHz 4 kHz – 15 kHz > 15 kHz

Sonda Modu

Bir boru, kanal veya tünel içindeki bir Sondanın yerini tespit etmek için Sonda Modunu kullanın.

Sonda Modu Frekansları	
Varsayılan	512 Hz
Önceden Programlanmış	16 Hz
	640 Hz
	850 Hz
	8 kHz
	16 kHz
33 kHz	
Kullanıcı Tarafından Programlanabilir	10 Hz – 35 kHz

Not: Sonda Modu  ve Hat İzleme Modu  bazen aynı frekansı kullanabilir. Kullandığınız frekansın yanındaki mod ikonunun yer tespitini yapmayı amaçladığınız mod olduğundan emin olun. Yanlış mod kullanılırsa derinlik ölçümleri hatalı olacaktır.





Kullanıcı Tarafından Programlanabilir Özel Frekanslar

SR-24, Aktif Hat İzleme Modunda, Pasif Hat İzleme Modunda ve Sonda Modunda varsayılan olarak ayarlanmış bir dizi frekansla önceden programlanmış olarak gelir. Ayrıca SR-24'ü birçok üretici vericileriyle kullanmak için özel frekanslar oluşturabilirsiniz.

Not: Daha fazla bilgi için Özel Frekanslar bölümüne bakın.

Audio

Ses Seviyesini Kontrol

SR-24'ün audio işaretlerinin ses seviyelerini arttırmak ve azaltmak için önce Ses Seviyesi Tuşuna  basın. Sonra ses ayarlarında gezinmek için ya Ses Seviyesi Tuşuna basabilirsiniz, ya da ses ayarlarını yapmak için Ses Seviyesi Tuşuna  bir kez bastıktan sonra Yukarı ve Aşağı Ok Tuşlarını   kullanabilirsiniz. Ses ayarları ekranından çıkmak için Seç Tuşuna  basın.

Bütün modlarda, ses seviyesi maksimum frekans aralığına (yüksek tona) ulaşırsa, frekans aralığının ortasına yeniden ölçeklendirilir. Frekans modülasyonu sinyal gücünü göstermek için kullanılır.

Hat İzleme Modları

SR-24, tesisin tahmini konumuna bağlı olarak ses yayar. Eğer tesisin tahmini konumu alıcının sol tarafında ise, titreşim bir ses işitirsiniz. Eğer tesisin tahmini konumu alıcının sağ tarafında ise, aynı titreşim sesi ve kısa klik sesini işitirsiniz.

Etkin Hat İzleme Modunda ve Pasif Hat İzleme Modunda SR-24 hedefe yaklaştığında daha yüksek bir ses çıkarır. Yükselen ses artan bir Sinyal Gücünü gösterir.



Yerel koşullar sinyal alanının şeklini bozduğunda, İzleme Hattı belirsizdir ve audio statik içerir. Belirsizlik derecesi ve audiodaki statiklik miktarı sinyal alanında tespit edilen distorsiyon miktarını yansıtır .

Sonda Modu

Sonda Modunda ses seviyesi Sinyal Gücündeki değişikliklere bağlı olarak yükselir ve düşer. SR-24 Sondadan uzaklaşırken ses seviyesi düşer. SR-24 Sondaya yaklaşırken ses seviyesi yükselir.







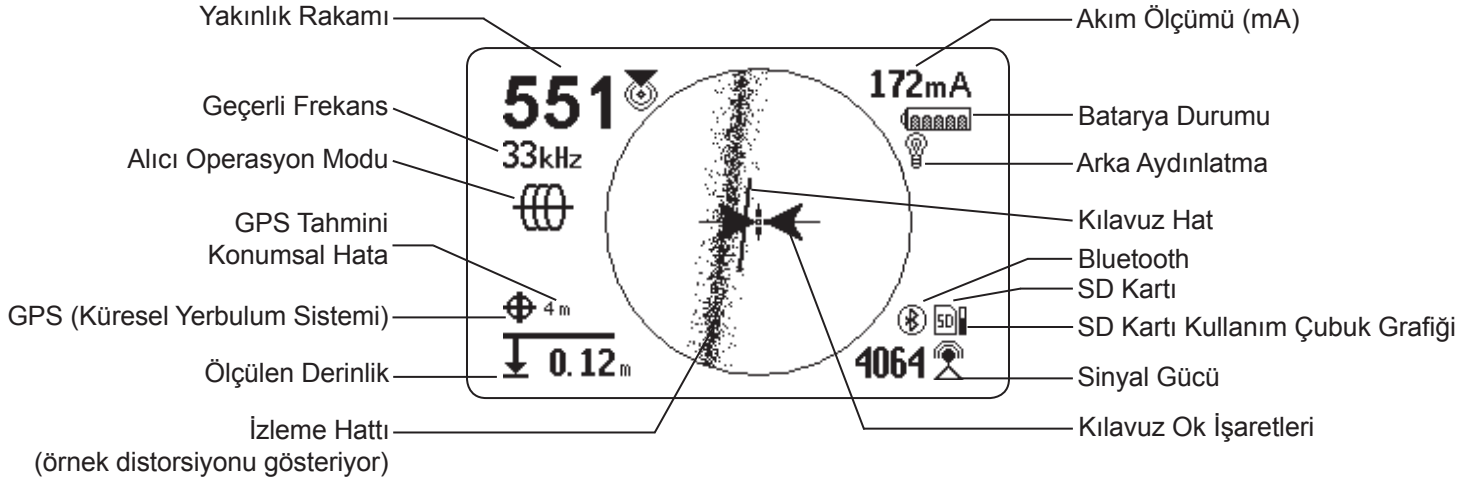

Ekran Öğeleri

Hat İzleme Modu Ekranı

Aşağıda gösterilen ekran öğeleri Pasif Hat İzleme Modunda , Etkin Hat İzleme Modunda  ve Genişbant Radyo Modunda  görünür.



Şekil 1 – Hat İzleme Modu Ekran Örneği

Hat İzleme Modu Ekran Öğeleri		
İkon	Ad	Tanım
	Etkin Hat İzleme Modu	Etkin Hat İzleme ikonu, SR-24'ün bir Etkin Hat İzleme frekansına ayarlandığını gösterir. <i>Şekil 1'de gösterilmiştir.</i>
	Pasif Güç Hat İzleme Modu	Pasif Hat İzleme ikonu, SR-24'ün bir Pasif Hat İzleme frekansına ayarlandığını gösterir. <i>Şekil 1'de gösterilmemiştir.</i>
	Pasif Genişbant Radyo Frekanslı Hat İzleme Modu	Pasif Genişbant Radyo Frekanslı Hat İzleme ikonu SR-24'ün bir Pasif Genişbant Radyo Frekanslı Hat İzleme frekansına ayarlı olduğunu gösterir. <i>Şekil 1'de gösterilmemiştir.</i>
	Pasif OmniSeek Hat İzleme Modu	Pasif OmniSeek Hat İzleme ikonu, SR-24'ün bir Pasif OmniSeek Hat İzleme frekans aralığına ayarlandığını gösterir. <i>Şekil 1'de gösterilmemiştir. OmniSeek Hat İzleme hakkında daha fazla bilgi için OmniSeek bölümüne bakın.</i>
	Yakınlık Rakamı	Hedef hattın SR-24'e yakınlığını temsil eden sayıdır. Rakam arttıkça hedef hatta daha yakınsınız demektir.
172mA	Akım Ölçümü (mA)	Akım Ölçümü (mA), SR-24 doğrudan hattın üzerinde olduğunda miliamps olarak görünür.
	Sinyal Gücü	Sinyal gücü Omnidireksiyonel antenler tarafından tespit edilir. Maksimum sinyal gücünü belirlemek için Sinyal Gücünü gözlemleyin. Alıcı maksimum sinyal gücünde hedef hattın üzerindedir.
	Sinyal Açısı	Algılanan sinyal 35°'den büyük olduğunda, Sinyal Açısı Akım Ölçüsünün (mA) yerinde görünür. <i>Şekil 1'de gösterilmemiştir.</i>
	Ölçülen Derinlik	Ölçülen Derinlik hedef hattın yaklaşık derinliğini gösterir. Derinlik metre (m) veya fit (ft) olarak görünür. Ölçülen derinlik okumasına ek olarak, Derinlik Ortalaması ekranda bir Derinlik Ortalaması Raporunu gösterir. <i>Şekil 1'de gösterilmemiştir. Daha fazla bilgi için Derinlik Ortalaması bölümüne bakın.</i>

Hat İzleme Modu Ekran Öğeleri

İkon	Ad	Tanım
	İzleme Hattı	İzleme Hattının yönü ve konumu alıcının konumuna bağlı olarak hedef hattının yönünü gösterir. İzleme Hattı Distorsiyon Yanıtı varsayılan olarak etkindir. İzleme Hattı Distorsiyon Yanıtı etkin durumdaysa İzleme Hattı alıcı tarafından algılanan distorsiyon miktarını ve hedef hattının yaklaşık eksenini de ifade etmektedir. Alanın artan seviyedeki distorsiyonu, artan belirsizlik derecesiyle temsil edilmektedir.
	Distorsiyon Hattı	Distorsiyon Hattı Üst Anten düğümünden gelen sinyali temsil eder. Sinyalin distorsiyon derecesini tahmin etmek için İzleme Hattı ile Distorsiyon Hattını karşılaştırın. Distorsiyon Hattı varsayılan olarak devre dışıdır ve sadece İzleme Hattı Distorsiyon yanıtı devre dışı bırakılırsa görünür. <i>Şekil 1'de gösterilmemiştir.</i>
	Kılavuz Ok İşaretleri	Kılavuz Ok İşaretleri birbirine dokunduğunda, alıcının her iki tarafında alan gücünün eşit olduğu noktaları gösterir.
	Kılavuz Hat	Kılavuz Hat, İzleme Hattının ayarını ve SR-24'ün yönünün cihazın yönüne yakın olduğunu gösterir.
	Artı Gösterge	Artı Gösterge, alıcının yerini temsil etmek üzere Aktif Görüntü Alanının merkezinde yer alır.
	Rotasyon Okları	Alıcı hedef hatla hizalı olmadığında, hedef alanla tekrar hizalamak üzere alıcıyı döndürmeniz gereken yönü göstermek için iki tane rotasyon oku görünür. Kılavuz Oklarının ve Kılavuz Hattin tam olarak fonksiyon göstermesi için alıcının yönünün doğru yapılması gerekir. Rotasyon Okları sadece alıcı hedef hatla hizalı olmadığında görünür. <i>Şekil 1'de gösterilmemiştir.</i>
	SD Kartı ve Kullanım Çubuk Grafiği	SD Kartı ve Kullanım Çubuk Grafiği, SR-24'ün takılan SD Kartına kayıt yaptığını gösterir. Kullanım Çubuk Grafiği disk alan kullanımını gösterir.
	GPS (Küresel Yerbulum Sistemi)	GPS İkonu, dahili GPS özelliğinin etkin olduğunu gösterir.
	GPS Tahmini Konumsal Hata	GPS Tahmini Konumsal Hata, GPS ikonunun yanındaki sayıdır. Dahili GPS'in Tahmini Konumsal Hatasını gösterir. Daha fazla bilgi için SR-24 GPS bölümüne bakın.
	GPS Sinyal Kilitli yok	Dahili GPS sinyali kilitli değil ve uyduları arıyor. <i>Şekil 1'de gösterilmemiştir.</i>
	Batarya Durumu	Batarya Durumu ikonu bataryalarda kalan şarj miktarını gösterir.
	Arka Aydınlatma	Arka Aydınlatma ikonu Arka Aydınlatmanın açık olduğunu gösterir.
	Bluetooth	Bluetooth ikonu, Bluetooth özelliğinin etkin olduğunu ve SR-24'ün Bluetooth etkin bir aygıtla eşleştirildiğini ve Bluetooth'a bağlandığını gösterir.

Sonda Modu Ekranı



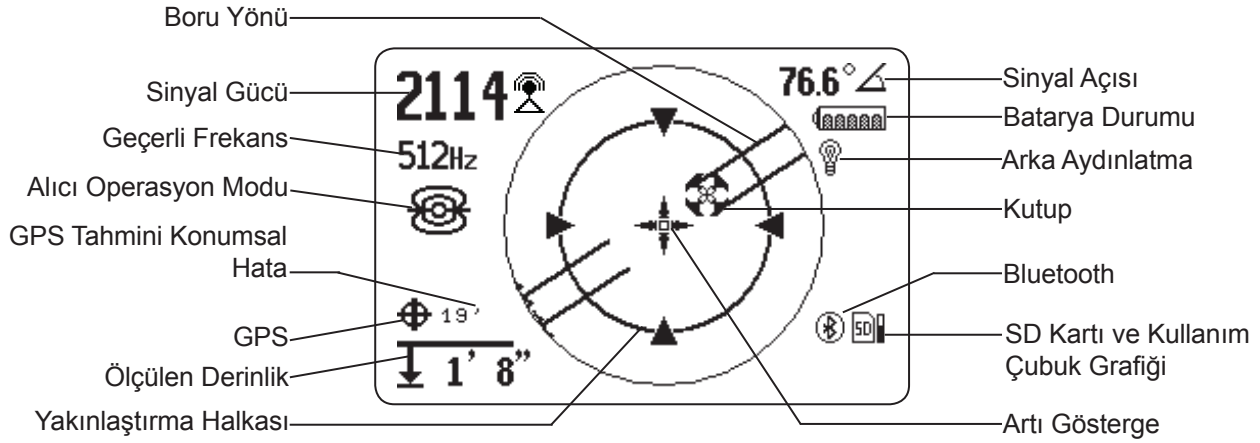

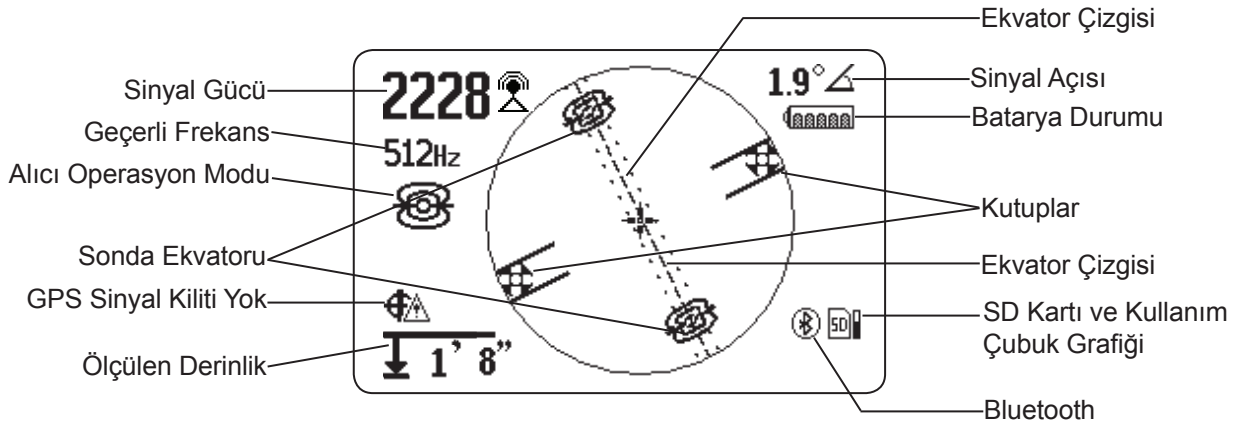

Aşağıda gösterilen ekran öğeleri Sonda Modunda  görünür.













Şekil 2 – Sonda Modu Ekran Örneği

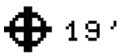

Şekil 3 – Ekvator Çizgisini ve Ekvator Sonda İkonlarını gösteren ekran

Sonda Modu Ekran Öğeleri		
İkon	Ad	Tanım
	Sonda Modu	Geçerli Frekansın altındaki Sonda ikonu, SR-24'ün bir Sonda frekansına ayarlı olduğunu gösterir.
	Sinyal Gücü	Sinyal gücü Omnidireksiyonel antenler tarafından tespit edilir. Maksimum sinyal gücünü belirlemek için Sinyal Gücünü gözlemleyin.
	Sinyal Açısı	Sinyal Açısı, SR-24'ün Sondanın iki kutuplu alanının ölçülen kutup açısını gösterir.
	Ölçülen Derinlik	Ölçülen Derinlik hedef hattın yaklaşık derinliğini gösterir. Derinlik metre (m) veya fit (ft) olarak görünür.
	Kutup	Kutup ikonu Sondanın iki kutuplu alanının bir kutbunu yerini temsil eder.
	Artı Gösterge	Artı Gösterge, alıcının yerini temsil etmek üzere Aktif Görüntü Alanının merkezinde yer alır.

Sonda Modu Ekran Öğeleri		
İkon	Ad	Tanım
	Boru Yönü	Boru Yönü Sonda ekseninin yaklaşık yönünü temsil eder.
	Sonda Ekvatoru	İki Sonda Ekvator ikonu, ilk kutbun yeri tespit edildiğinde Ekvator Çizgisi boyunca görünür. <i>Şekil 3'de gösterilmiştir.</i>
	Ekvator Çizgisi	Ekvator Çizgisi Sonda alanının ekvatorunu temsil eder. <i>Şekil 3'de gösterilmiştir.</i>
	Yakınlaştırma Halkası	Yakınlaştırma Halkası alıcı Kutuplardan birine yaklaştığında görünür. <i>Şekil 2'de gösterilmiştir.</i>
	SD Kartı ve Kullanım Çubuk Grafiği	SD Kartı ve Kullanım Çubuk Grafiği, SR-24'ün takılan SD Kartına kayıt yaptığını gösterir. Kullanım Çubuk Grafiği disk alan kullanımını gösterir.
	GPS (Küresel Yerbulum Sistemi)	GPS İkonu dahili GPS özelliğinin etkin olduğunu gösterir.
	GPS Tahmini Konumsal Hata	GPS Tahmini Konumsal Hata GPS ikonunun yanındaki sayıdır. Dahili GPS'in Tahmini Konumsal Hatasını gösterir. <i>Daha fazla bilgi için SR-24 GPS bölümüne bakın.</i>
	GPS Sinyal Kilitli yok	Dahili GPS sinyali kilitli değil ve uyduları arıyor.
	Batarya Durumu	Batarya Durumu ikonu bataryalarda kalan şarj miktarını gösterir.
	Arka Aydınlatma	Arka Aydınlatma ikonu Arka Aydınlatmanın açık olduğunu gösterir.
	Bluetooth	Bluetooth ikonu Bluetooth özelliğinin etkin olduğunu ve SR-24'ün Bluetooth etkin bir aygıtla eşleştirildiğini ve Bluetooth'a bağlandığını gösterir.

Not: Ekran öğelerinin özelleştirilmesi ve ek ekran seçeneklerine ilişkin talimatlar için Ekran Öğelerini Özelleştirme bölümüne bakın.

Ekranı Anlama

Yer tespiti esnasında ekran öğelerinin nasıl çalıştığı ve bunların yer tespitlerinizi birlikte nasıl doğru ve etkili yaptığına ilişkin bir gösterim için SR-20 Eğitim Videosuna bakın. Video SR-24 manuel paketiyle birlikte verilen DVD'nin içindedir veya çevrimiçi seyredilebilir:

www.RIDGID.com/us/en/instructional-videos

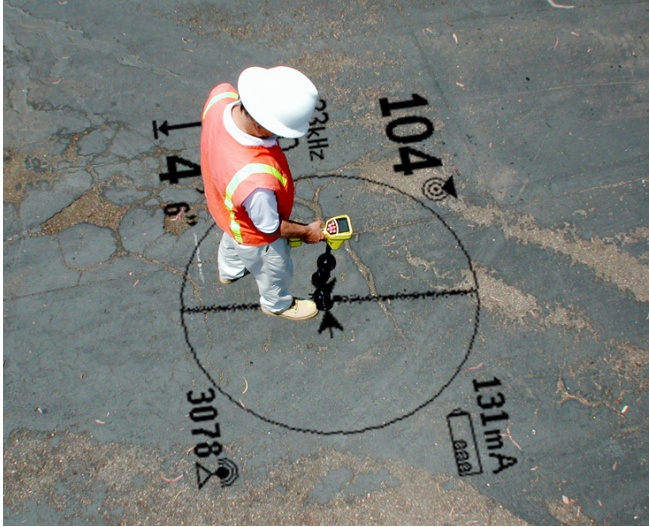

Kılavuz Ok İşaretleri ve Kılavuz Hat

Kılavuz Ok İşaretleri SR-24'ün her iki tarafında alınan Sinyal Gücü ölçümündeki farkı yansıtır. En güçlü sinyalin yönünü gösterirler. Kılavuz Hat alıcı hedef hatla hizalandığında okların arasında görünür.

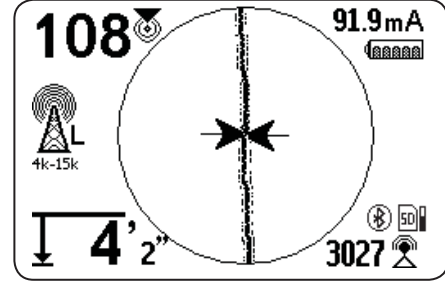

Alıcı hedef hattın yönüyle hizalandığında kılavuz hat daha fazla uzar. En doğru kılavuz için, İzleme Hattıyla Kılavuz Hattını, Kılavuz Ok İşaretlerinin arasına hizalayın. Genel kural olarak, İzleme Hattıyla Kılavuz Hattı arasında makul bir yanlış eşleşme varsa, Kılavuz Hat gerçek tesis konumuna daha yakın olacaktır. Herhangi bir yanlış eşleşme distorsiyon göstergesidir.

İzleme Hattı

İzleme Hattı hedef hat sinyalinin konumunu, hedef hattın yönündeki değişimi ve hedef hattaki distorsiyonun miktarını gösterir.

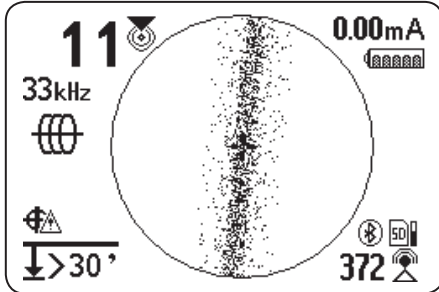

Sinyal net ve tespit edilen alan bozulmamış ise, şunlar oluşur:

- İzleme Hattı net ve tek bir çizgi olarak görünür.
- Kılavuz Ok İşaretleri ekranın ortasını gösterir.
- Kılavuz Hat İzleme Hattıyla hizalanır.

İzleme Hattı bulanık olarak görünürse, elektromanyetik alanların karışmasıyla alan bozulabilir. Bozulma arttıkça, izleme Hattı giderek daha bulanık görünür ve audio işareti statik gürültüyü artırır.

Distorsiyon

SR-24 benzeri elektromanyetik alıcılar, optimal doğruluğu sağlamak için hedef tesisden gelen ve çevresel faktörlerle değişime uğramayan doğrudan bir sinyal gerektirir. Çevresel faktörler arasında yakında mevcut metal kondüktörler veya bitişik tesislerden yayılan alanlar gibi diğer kaynaklardan gelen ilave elektromanyetik alanlar da bulunabilir. Bu faktörler SR-24 tarafından alınan alanın şeklini bozabilir ve SR-24 tarafından distorsiyon olarak algılanırlar. SR-24, distorsiyonu ölçmek ve audio ve ekran göstergeleri üretmek amacıyla Omnidireksiyonel ve gradyan antenlerini kullanır.

Yakınlardaki metal kondüktörler hedef hattın elektromanyetik alanının şeklini bozabilir. SR-24, distorsiyon olduğuna ilişkin sizi uyararak için üç ayrı gösterge verir.

Distorsiyon oluştuğunda yer tespitinin doğruluğunu teyit etmek için ek önlemler alın.

Not: Yer tespitinin iyileştirilmesi hakkında bilgi için Doğruluğu İyileştirme ve Teyit Etme bölümüne bakın.

Distorsiyon tespit edildiği zaman İzleme Hattı Distorsiyon Yanıtı etkinleşir. İzleme Hattı Distorsiyon Yanıtı, distorsiyon olduğunda İzleme Hattını bulanıklaştırır. İzleme Hattı daha çok bulanık oldukça ve yayıldıkça distorsiyon daha fazla olur.

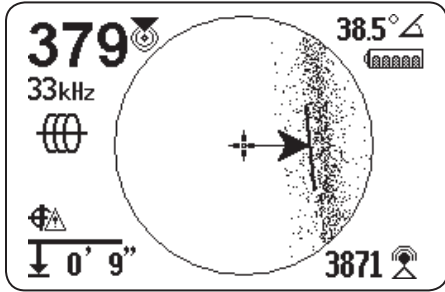

İzleme Hattı Distorsiyon Yanıtını Yüksek "H," Orta "M," Düşük "L" (Varsayılan), veya Kapalı "OFF" olarak ayarlayabilirsiniz. İzleme Hattı Distorsiyon Yanıtını distorsiyon hassaslığını arttırmak için yükseğe ayarlayın.

Not: İzleme Hattı Distorsiyon Yanıtının hassaslık ayarlarını değiştirmek için Ekran Öğelerini Özelleştirme bölümüne bakın.

Distorsiyon Hattı etkin olduğunda, izleme hattı bulanıklığı kapatılır. İzleme Hattı tek bir çizgi olur ve distorsiyon mevcut olduğunda Distorsiyon Hattı (kesikli çizgi) belirir. Kesikli Distorsiyon Hattı, Üst Anten tarafından saptanan sinyali temsil eder ve tek İzleme Hattı Alt Anten tarafından saptanan sinyali temsil eder.

Eğer Distorsiyon Hattı İzleme Hattı ile hizalı değilse, distorsiyon olasıdır. SR-24 zayıf bir sinyal alırsa, Distorsiyon Hattı ve İzleme Hattı rastgele hareket edebilir.

Etkin Hat İzleme

Etkin Hat İzleme Modunda, SR-24, RIDGID SeekTech ST-33Q+ gibi bir hat vericisi tarafından oluşturulan sinyalleri algılar. Vericiler üç şekilde bir izleme sinyali ile hedef hatta enerji verebilirler: Bir İndüktif Kıskaç ile Doğrudan Bağlantı (metalin-metale teması) ya da İndüksiyon yoluyla vericinin iç yayın anteninin kullanımı.

Not: Bir vericiyle sinyal tespitini gerçekleştirmeye ilişkin talimatların tamamı için, kullandığınız hat vericisiyle birlikte verilen kullanım kılavuzuna bakın.

Doğrudan Bağlantı

Doğrudan bağlantıyla bir hedef hatta enerji verilmesi için metalin-metale bağlantısı gerekir.

1. Boyayı, kiri veya artıkları bağlantı noktasından temizlemek için metalin-metale bağlantısını sağlamak üzere klipsin dahili kazıyıcısını kullanın.
2. Vericinin kablo ucu klipslerinden birini hedef hatta takın.



3. Mümkün olduğunca topraklama çubuğunu zemine itin ve vericinin diğer ucunu buna klipsleyin.



Vericinin kablo ucu klipslerinin hedef hatta ve topraklama çubuğuna takılmasıyla, sinyalin seyahat etmesi için bir devre oluşturulur. Devre hedef hatta enerji vererek akımın akmasını sağlar.

Not: Zayıf toprak bağlantısı yetersiz izleme devresine neden olur. Topraklama hakkında daha fazla bilgi için İzleme Devresini İyileştirme bölümüne bakın.

4. Hattı izlemeye başlayın.

Not: Hedef hattın izlenmesine ilişkin talimatlar için Hedef Hattı İzleme bölümüne bakın.

İndüktif Kıskaç

İndüktif Kıskaçı kullanmak için, vericiye bağlayın ve kıskaçı borunun açık kalan bölümünün etrafına takarak kapatın. Verici kıskaçta enerji verir ve hedef hatta akım indükler. Kıskaçın tam olarak çalışabilmesi için kapalı olması gerekir.



İndüksiyon

Hedef hatta bir sinyal indüklemek için, vericiyi hedef hattın üzerine hizalı olarak yerleştirin. Verici, düzgün iş görebilmesi için aşağıda gösterildiği gibi hatta göre yönlendirilmelidir (yönlendirme şekli verici modeline göre değişir).



Şekil 4 – RIDGID SeekTech ST-33Q+ ile İndükleme

Vericinin dahili anteni doğru hedeflenen yakındaki metalik nesnelere enerji veren bir sinyal meydana getirir.

Devreyi iyileştirmek için, hedef hattın her iki ucunun da topraklandığından emin olun ve vericiyi yakınlarda bulunabilecek diğer metalik kondüktörlerden uzağa yerleştirin.

Not: Bir vericiyle sinyal tespitine ilişkin talimatlar için, lütfen hat vericinizin kullanım kılavuzuna başvurun.

İndüksiyon ve Hava Kuplajı

⚠ UYARI

Hava kuplajı yanlış yer tespitine neden olabilir.

İndüksiyon ile, verici her yönde bir sinyal yayınlamaktadır. Alıcı vericiye çok yakınsa, hava yoluyla yayılan sinyal yeraltındaki hedef hattın yayılan sinyalden daha güçlü olacaktır. Bu hava kuplajı olarak bilinir ve doğru yer tespiti yapmanızı engelleyebilir.

Hava kuplajının etkisi her tespitte değişebilir ve eğer tesis derinde ise ya da zayıf topraklandırdıysa 20 m [70 fit]'den daha büyük oranlarda oluşabilir. Çok zayıf indüktif kuplaj ve derinde bulunan tesisler daha büyük hava kuplajı oranlarına neden olur. Tesislerin tespitini ve derinlik ölçümü okumalarını hava kuplajını kontrol ederek daima doğrulayın. Hava kuplajının test edilmesine ilişkin talimatlar için aşağıdaki bölümleri okuyun.

Hava Kuplajını Test Etme

Alıcıya ciddi olarak hava kuplajı olduğunda alıcı İzleme Hattını ve Kılavuz Ok İşaretlerini saklayarak sizi uyarır. Görüntülenseler bile, alıcı hala hava kuplajı yoluyla bozulan sonuçları görüntülüyor olabilir. Hava kuplajını iki şekilde test edebilirsiniz: 45° derecelik eğim testi ve derinlik doğrulama testi.

45° derecelik eğim testini gerçekleştirmek için aşağıdaki adımları takip edin:

1. SR-24 hedef hatla hizalandığında, Alt Anteni zemine değdirin ve SR-24'ü 45° derecelik bir açıyla vericiye doğru eğin.
2. Derinliği not edin.
3. Alt Anten zemine dokunurken, SR-24'ü vericiden 45° açıyla uzağa eğin.
4. Derinliği not edin.

Okunan eğimli derinlik iki durumu karşılaştırırken önemli derecede değişiyorsa, hava kuplajı vardır.

Not: Okunan derinlik hedef hattın derinliğinin doğru bir okuması olmayacaktır.

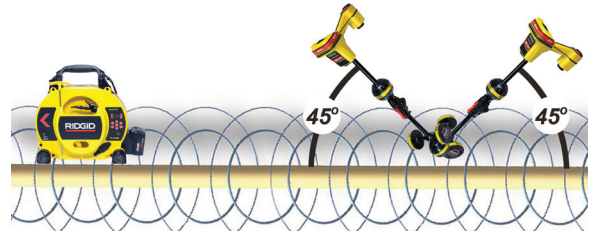

Şekil 5 – 45° derecelik eğim testi

Derinlik doğrulama testini gerçekleştirmek için aşağıdaki adımları gerçekleştirin:

1. Vericiden en az 6 m [20 fit] uzağa dikilin.
2. SR-24 hedef hatla hizalandığında, Alt Anteni zemine değdirin ve derinliği not edin.
3. SR-24'ü bilinen bir mesafede, örneğin 150 mm [6 inç], dik olarak kaldırın ve derinlik değişimini gözlemleyin.

Not: Derinlik ölçümleri nadiren mükemmel olarak doğru olmasına rağmen, SR-24 sadece hedef hattın elektromanyetik alanını algılıyorsa, derinliğin bilinen mesafeyle yaklaşık olarak (bu örnekte 150 mm [6 inç]), artması gerekir.

4. Okunan derinlik mesafenin artmasıyla değişmiyorsa, hava kuplajı vardır. Vericiden uzaklaşın ve tekrar test edin.



Hedef Hattı İzleme

Hedef hattı, Etkin Hat İzleme Modunu kullanarak izlemek için aşağıdaki adımları takip edin:

1. Vericiyi Doğrudan Bağlantı Modu, İndüktif Kısaç Modu veya İndüktif Moduna ayarlayın.

Not: SeekTech vericileri bir SeekTech kısıkaçı takıldığında otomatik olarak İndüktif Kısaç Moduna geçer.

2. Vericinin frekansını ayarlayın ve vericiyi aynı frekansa ayarlamak için SR-24'ün üzerindeki Frekans Tuşuna  basın.

Not: Bir Sonda frekansını  değil, bir Etkin Hat İzleme frekansını  seçtiğinizden emin olun. Frekans ayarlamaya ilişkin talimatlar için Frekans Ayarlama bölümüne bakın.

3. SR-24'ün vericinin sinyalini algıladığından emin olun. Alıcıyı vericinin kablo uçlarından birinden yaklaşık olarak 1 m [3 fit] uzağa yerleştirin ve okunan Sinyal Gücünü gözlemleyin. Yer tespiti devresi iyiye, okunan Sinyal Gücü minimum değişimle güçlü ve sabit olacaktır.
4. Tesisin ilk yerini tespit etmek için İzleme Hattını ortalayın. Kılavuz Ok İşaretlerinden doğru yararlanmak için İzleme Hattını ve SR-24'ü yönlendirin.
5. Sinyal distorsiyonu yoksa, hedef hattın konumunu tespit etmek için, Kılavuz Ok İşaretlerini dengeleyip Kılavuz Hattı yönlendirin ve Yakınlık Rakamı ile Sinyal Gücünü en yüksek düzeye alın.

Çeşitli yer göstergeleri arasındaki minör uyuşmazlıkların normal olduğunu ve ölçülen sinyal ile teorik, ideal sinyal arasındaki küçük değişiklikleri temsil ettiğini unutmayın.

Büyük uyuşmazlıklar sinyalle ilgili bir problemin varlığını gösterir ve hedef hattın kesin bir şekilde algılanmasından önce bu problemin çözülmesi gerekir.

Doğruluğu Teyit Etme

Bir yer tespitinin doğruluğunu teyit etmek için, aşağıdakilerin tümünün doğru olduğunu kontrol edin:

- Kılavuz Ok İşaretleri ve Kılavuz Hat, İzleme Hattıyla hizalı.
- İzleme Hattı çok az veya hiç distorsiyon göstermiyor.
- İzleme Hattı haritanın ortasından geçtiği zaman, Yakınlık Rakamı ve Sinyal Gücü en yüksektedir.
- İzleme Hattı Derinlik Doğrulama Testi gerçekleştirildiğinde, ölçülen derinlik uygun bir şekilde artar ve İzleme Hattı hizalı olarak kalır.

Yer tespitinin doğruluğunu teyit etme ve tespit edilen yerleri doğru ve etkili yapmaya ilişkin bir gösterim için SR-20 Eğitim Videosuna bakın. Video SR-24 manuel paketiyle birlikte verilen DVD'nin içindedir veya çevrimiçi seyredilebilir: www.RIDGID.com/us/en/instructional-videos

Pasif Hat İzleme

⚠ DİKKAT

Pasif Hat İzlemenin doğası gereği, ölçülen derinlik tam doğru olmayabilir. Pasif Hat İzleme sonuçlarınızı teyit etmek için mümkün olduğu zaman, bir Etkin Hat İzlemesi yapın.

Pasif Hat İzleme, AC güç hatları, radyo ve TV yayın sinyalleri ve gömülü tesislere bağlı elektrikli araçlar gibi yakın kaynaklardan gelen sinyal enerjisini izlemeyi içerir. Pasif Hat izleme bir verici gerektirmez.

SR-24'ün iki çeşit Pasif Hat İzleme frekansı vardır: Güç Frekansları ve OmniSeek'i içeren Radyo Frekansları.

OmniSeek® simultane olarak güç ve radyo frekanslarını arayan bir SeekTech özel frekans ayarıdır. Varsayılan olarak, tüm Pasif Hat İzleme frekansları Ana Menüde aktiftir .

Bir Pasif Hat İzleme gerçekleştirirken aşağıdakileri unutmayın:

- Hedef hat türüne göre en iyi frekans aralığını veya bantını kullanın.
- İlgili alanı kapsamak için düzenli ve tam bir arama modeli kullanın.
- Bir Etkin Hat İzlemesi gerçekleştirirken yaptığınız gibi ekran öğelerini ve audio işaretlerini kullanın.



Not: Farklı frekansları ayarlamaya ilişkin talimatlar için Frekans Ayarlama bölümüne bakın.



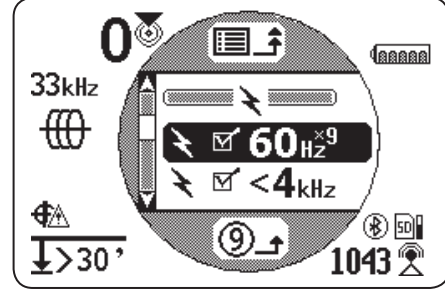

Pasif Güç

AC güç hattından sinyalleri tespit etmek için Güç Frekansları  kullanılır. 50 Hz ve 60 Hz güç frekanslarına ek olarak, SR-24 ayrıca 4 kHz'in altındaki tüm frekansları kapsayan özel bir genişbant güç frekansı aralığına sahiptir.



Pasif Genişbant Radyo Frekansı

SR-24, üç pasif genişbant frekansını aynı anda arayan SeekTech'e özel OmniSeek  özelliğinin yanısıra (Düşük ve Yüksek olarak) iki Radyo Frekansına  sahiptir.

- Düşük  L 4k-15k 4 kHz – 15 kHz
- Yüksek  H >15k 15 kHz – 35 kHz
- OmniSeek  
 - < 4 kHz
 - 4 kHz – 15 kHz
 - > 15 kHz

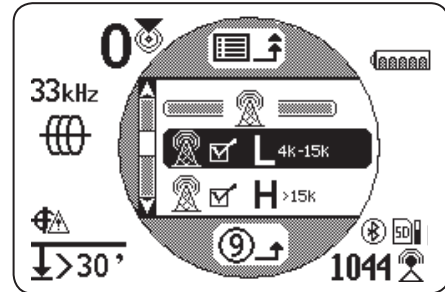

SR-24, bir genişbant sinyal türüyle, verilen frekans aralığında en güçlü kaynak için konumsal bir bilgi görüntüler.

OmniSeek

OmniSeek aşağıdaki üç frekans bandı aracılığıyla eşzamanlı arama yaparak hattı pasif olarak izler:

- 4 kHz'den küçük
- 4 kHz ila 15 kHz arasında
- 15 kHz'den büyük

OmniSeek çalışır durumdayken SR-24, tüm üç geniş-bant menzillerinde eşzamanlı olarak sinyal enerjisi arar ve kullanılabilir bir sinyali olan her bir menzil için bir İzleme Hattı gösterir.

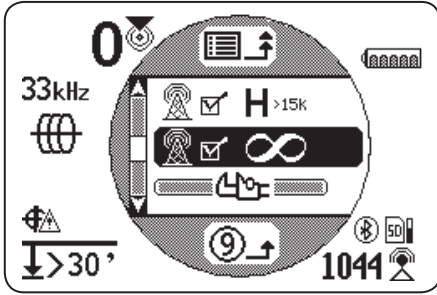

Alıcıya en yakın sinyal ana sinyaldir ve onun frekans aralığı ekranda OmniSeek sembolünün üstünde görülür. Koyu İzleme Hattı ve diğer ekran okumaları onun özelliklerini yansıtabilir.

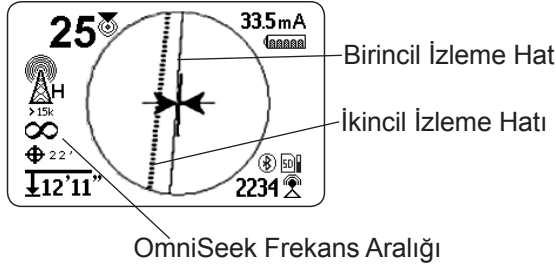

OmniSeek Frekans Aralığı

SR-24 diğer iki frekans aralığında sinyal algırsa, bu ikincil sinyallerin tahmini pozisyonunu göstermek için kesikli çizgilerden oluşan İzleme Hatlarını görüntüler. Alıcı hareket ettirilirse, odaklanma otomatik olarak en yakın sinyale geçer.

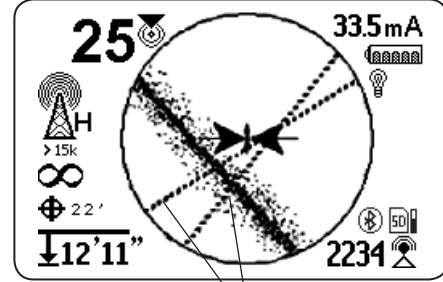

İkincil İzleme Hatları

İkincil İzleme Hatları çoklu tesislerin varlığını algılamayı kolaylaştırır. Bir veya iki İkincil Hat, Hedef Hatla hizasız olarak görünürse, bölgede başka bir tesis olabilir. Hizasız olan İkincil İzleme Hatları farklı frekans geniş bantlarında aynı tesiste sinyal enerjinin olduğunu da gösterebilir.

Doğruluğu Teyit Etme

Bir yer tespitinin doğruluğunu teyit etmek için, aşağıdakilerin tümünün doğru olduğunu kontrol edin:

- Kılavuz Ok İşaretleri ve Kılavuz Hat, İzleme Hattıyla hizalı.
- İzleme Hattı çok az veya hiç distorsiyon göstermiyor.
- İzleme Hattı haritanın ortasından geçtiği zaman, Yakınlık Rakamı ve Sinyal Gücü en yüksektedir.
- İzleme Hattı Derinlik Doğrulama Testi gerçekleştirildiğinde, ölçülen derinlik uygun bir şekilde artar ve İzleme Hattı hizalı olarak kalır.

Yer tespitinin doğruluğunu teyit etme ve tespit edilen yerleri doğru ve etkili yapmaya ilişkin bir gösterim için SR-20 Eğitim Videosuna bakın. Video SR-24 manuel paketiyle birlikte verilen DVD'nin içindedir veya çevrimiçi seyredilebilir: www.RIDGID.com/us/en/instructional-videos

Sonda Yer Tespiti

Sondalar farklı şekillerde ve boyutlarda gelir ve genellikle kondüktif olmayan boruların ve devrelerin yer tespiti için kullanılır. Bazıları hattan aşağıya yüzdürülerek kaydırılabilir ve bazıları da bir metalin veya cam elyaf itirme kablusunun ucuna takılabilir. SeeSnake® kamera makaralarının birçoğunda içine takılı bir Sonda vardır veya itme kablосundaki kamera başının hemen arkasındadır.

SR-24, sondanın pozisyonunu ve yeraltındaki derinliğini tam olarak saptamanızı sağlayan bir borunun içindeki sinyalin yerini tespit edebilir.

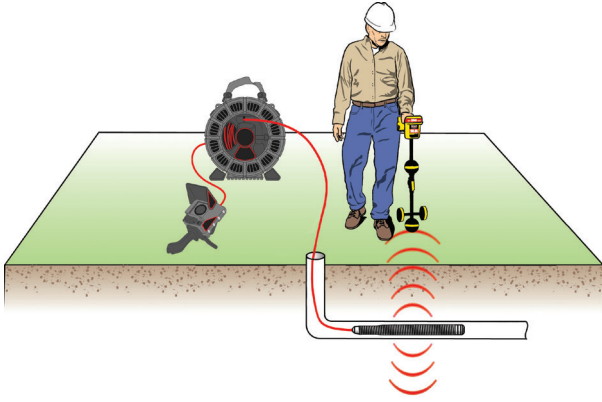

Sonda Nasıl Çalışır

Sonda etkinleştirildiğinde, Dünyanın etrafındaki iki kutuplu alana benzer bir iki kutuplu alan Sondanın etrafında belirir. SR-24 Sondanın iki kutuplu alanını algılar ve kullanıcının Sonda'nın pozisyonunu ve derinliğini tespit etmesine yardım etmek için alan bilgisini kullanır.

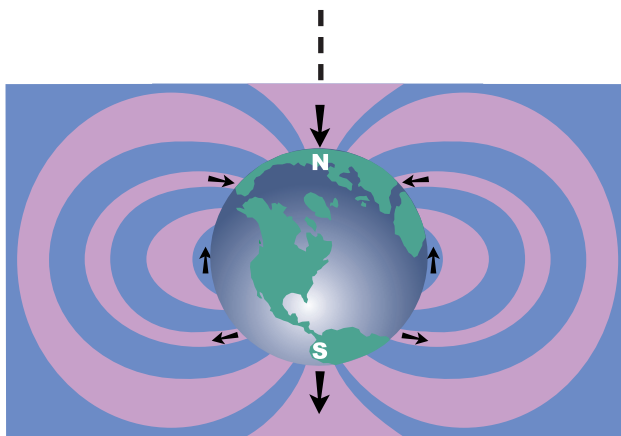



Sonda Eksenini

Sondanın Yerini Tespit Etme

Sondanın yerini tespit etmenin birincil yolu, sinyalin en güçlü olduğu noktayı bulmaktır. SR-24'ün ayrıca Sondayı ve onun haritadaki konumunu bulmaya yardım edebilecek grafik ikonları vardır. Alıcının grafiksel yer tespiti özelliklerini kullanmak yer tespitini çoğunlukla hızlandırır ve Sondanın hattaki konumuna ilişkin ek bilgiyi gösterir.

Sondanın yerini tespit etmek için aşağıdaki adımları takip edin:

1. Sondayı etkinleştirin ve Sonda frekansına eşlemek için SR-24'ün üzerindeki Frekans Tuşuna  basın.

Not: Bir Hat İzleme frekansını  değil, bir Sonda frekansını  seçtiğinizden emin olun.

2. Sondayı hatta koymadan önce, tam olarak fonksiyon gösterdiğini ve SR-24'ün Sinyal Gücünün güçlü ve sabit bir sinyali kaydettiğini doğrulayın.
3. Sondayı borunun içine 5 m [15 fit]'den fazla itmeyin.

Sondanın yerini tespit etmek için sonda sinyal mesafesinde olmanız gerekir. Sonda, boru malzemesi, derinlik ve toprak bileşimine bağlı olarak mesafe değişir.

4. Sondanın genel yönünü bulmak için, SR-24'ün gövdesini Sondanın tahmin edilen yönüne döndürün ve yavaş yay daireleri çizerek alanı tarayın. Alt Antenin Sondaya en yakın olduğu zaman Sinyal Gücü en yüksektir ve başka bir yöne çevirildiğinde azalır. SR-24'ün sesi en yüksek Sinyal Gücünü bulmaya yardımcı olabilir.
5. Sondanın genel yönünü bir kez saptadığınızda, SR-24'ü dik kullanım pozisyonuna getirin ve Sondaya doğru yürüyün. Sinyal Gücü ve audio tonu Sondaya doğru yürüdüğünüzde artar ve pozisyonunu geçtiğinizde azalır.
6. Alıcıyı sağa, sola, öne ve arkaya sinyalin en güçlü olduğunu tespit ettiğiniz yere kadar hareket ettirerek en yüksek sinyali aramaya devam edin ve bu noktada Sondanın pozisyonunu işaretleyin.

SR-24'ün Haritalama Özelliğini Kullanma

SR-24'ün haritalama özelliği yeraltında sondanın pozisyonunu bulmak için hızlı ve kolay bir yol sağlar. Sondanın iki kutuplu alanı, İki Kutup ve bir Ekvatorla, Dünyanın manyetik alanına benzer. SR-24, iki Kutubun ve Ekvatorun pozisyonunu temsil eden ikonları kullanır. Kutupları ve Ekvatoru bulmak ve işaretlemek size yeraltındaki Sondanın pozisyonunun daha iyi bir resmini verir.

Sondanın yerini haritalamak için aşağıdaki adımları takip edin:

1. Önceki bölümdeki 1'den 6'ya adımları takip edin.
2. İlk Kutubun yerini tespit edin.

Sondaya yaklaştığınızda, Aktif Görüntüleme Alanında ya Kutup ikonu ya da Ekvator Çizgisi görünür. Ekvator çizgisini önce görürseniz, Kutup ikonu görününceye kadar sola ya da sağa hareket edin.

3. Kutup ikonunu Artı Göstergenin ortasına getirin ve pozisyonunu kırmızı bir işaret çipiyle işaretleyin.



Not: Kutubun yerinin en doğru olduğu zaman Alt Antenin zemine dokunduğu ve alıcının anten çubuğunun dik tutulduğu zamandır.

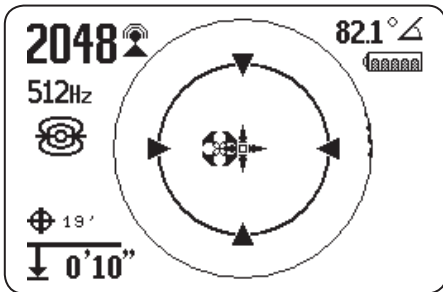

Şekil 6 – Kutubu Artı Göstergenin Üzerine Ortalama

4. İkinci Kutubun yerini tespit edin.

Alıcıyı Kutuptan birkaç inç Boru Yönü görününceye kadar hareket ettirin. İki tane Sonda Ekvator ikonu, ilk Kutubun yeri tespit edildiğinde Sondanın yakınlarda olduğunu göstermek için, Ekvator Çizgisi boyunca görünür.

Bu yönde boru boyunca yürüyün. Ekvatoru işaretlediğinizde ikinci Kutup görünür. İkinci Kutubun yerini kırmızı bir işaret çipiyle işaretleyin.

5. Sondanın yerini tespit edin.

Ekvatora doğru geri gelin. Alıcıyı iki Kutubun arasında hizalayın, Ekvatoru Artı Göstergenin üzerine ortalayın ve Sondanın tahmini yerini sarı bir işaret çipiyle işaretleyin.

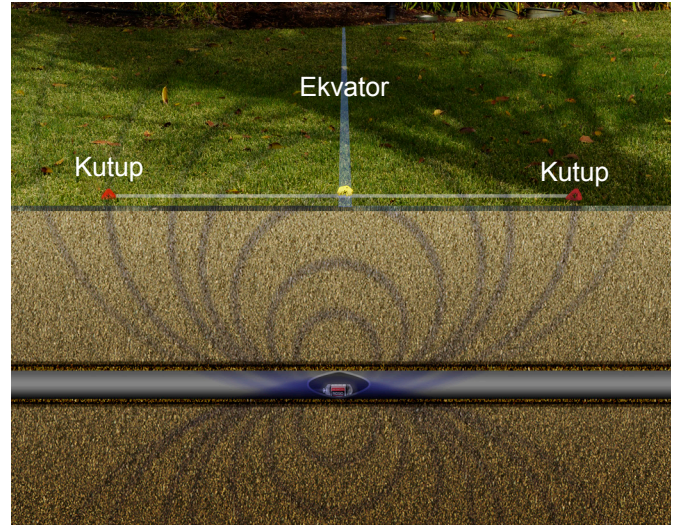

Şekil 7 – İki Kutup ve Ekvatorun Pozisyonu

6. Sondanın yerini tespit ettiğinizi doğrulamak için, alıcıyı herhangi bir yönde hareket ettirdiğinizde Sinyal Gücünün azalığından emin olun.

Not: Sinyal Gücünün en yüksek olduğu yeri tespit ederek ve bu noktada Sondayı işaretleyerek sonuçlarınızı daima doğrulayın. Sonda yataysa ve eğik değilse, ekvator maksimum sinyal gücünde olacaktır.

Yüzer Sondalar

Sondalar bir borudan aşağıya serbestçe akmak veya yüzmek için tasarlanmıştır ve borunun içinde herhangi bir yöne dönebilirler. Sonuç olarak, Kutupları ve Ekvatorun konumlarını haritalayarak Sondanın yerini tam olarak saptamak mümkündür. Yüzer Sondaların yerini tespit etmek için, Sinyal Gücünün en yüksek olduğu noktayı bulun.

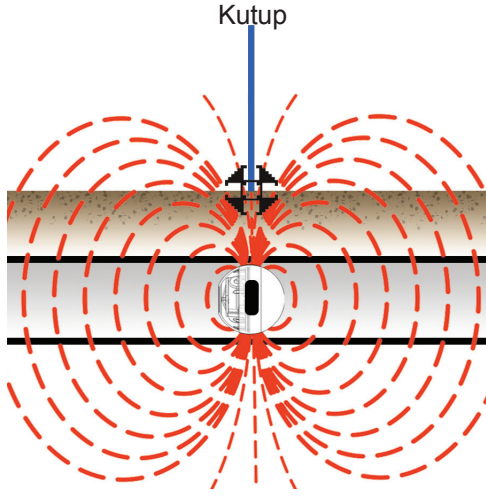

Şekil 8 – RIDGID NaviTrack FloatSonde (Yüzer Sonda)

RIDGID NaviTrack FloatSonde Kutup yukarıya dönük olarak yüzer. Diğer bazı yüzer Sondalar, Sonda eksenini boruyla hizalı olarak yüzerler. Bir Sondanın yerini dik yönde tespit etmek için, Aktif Görüntüleme Alanında Kutup ikonunu ortalayın. Dik Sondalar için, yeraltında sadece tek bir kutup bulunur.

Eğik Sondalar

Sonda yere paralel değilse eğiktir. Sonda borunun yatay olmayan bir bölümüne pozisyonlandırıldığında çoğunlukla durum budur. Kutupların ve Ekvatorun pozisyonunu haritalamak Sondanın eğik olup olmadığını saptamanıza yardımcı olur.

Sonda eğik olduğunda, Ekvator iki Kutup arasında ortalanmaz (A ve B'nin eşit olmadığı Şekil 9'a bkz.) Sonda önemli derecede eğik olduğunda, borunun dik bir bölümünde, örneğin Sonda üzerinde Ekvator ortalanmayabilir ve bir Kutupta maksimum Sinyal Gücü noktası oluşabilir. Eğik Sondaların yerini tespit etmek için, Sinyal Gücünün en yüksek olduğu noktayı bulun.

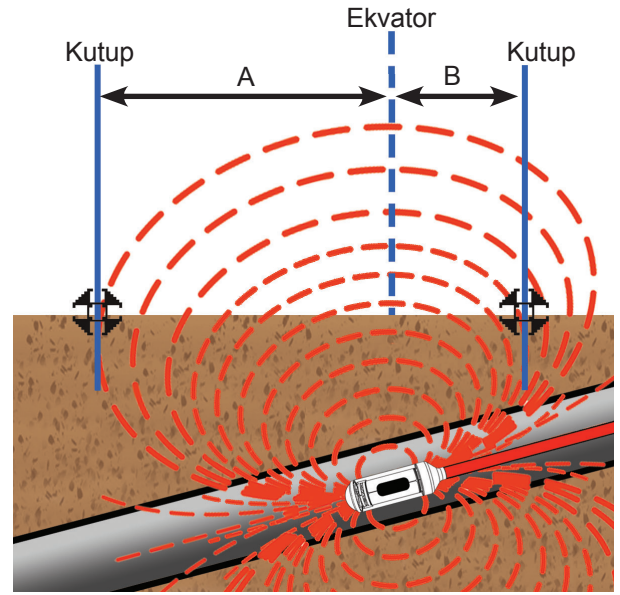

Şekil 9 – Eğik RIDGID NaviTrack Batarya Sondası

Derinlik

⚠ DİKKAT

Derinliğin doğru görüntülenmesi için, modun doğru ayarlanması gerekir. Sonda frekansları ve Hat İzleme frekansları bazen aynı olabilir. Kullandığınız frekansın yanındaki Mod ikonunun yer tespitini yapmayı amaçladığınız mod olduğundan emin olun.

SR-24, Üst Anten ve Alt Anten arasındaki Sinyal Gücü farkını karşılaştırarak derinliği hesaplar. Ölçülen derinlik göstergesi ya metre ya da fit cinsinden ekranın sol alt köşesinde görüntülenir.

Not: Derinlik birimlerini değiştirmeye ilişkin talimatlar için Ölçüm Birimleri bölümüne bakın.

Derinlik Doğrulama Testi

SR-24'ün hedef hattın derinliğini doğru olarak ölçtüğünü doğrulamak için aşağıdaki adımları takip edin:

1. Alt Anteni, doğrudan Sondanın veya hedef hattın üzerindeki zemine değdirin.
2. Anten çubuğunu dik olarak döndürün ve derinliği not edin.
3. SR-24'ü zeminden yaklaşık olarak 150 mm [6 inç] kaldırın.
4. Ölçülen derinlikteki değişimi gözlemleyin. Ölçülen derinliğin yaklaşık olarak aynı miktarda artması gerekir (bu örnekte yaklaşık olarak 150 mm [6 inç]'dir).

Not: Değişmeyen veya aşırı derecede değişen bir ölçülen derinlik bozuk bir alanın veya çok düşük akımlı bir hattın olduğunu gösterebilir.



DUYURU Ölçülen derinlikleri sadece tahminler olarak kullanın. Kazıdan önce gerçek derinlikleri ayrı olarak doğrulayın.

Derinlik Ortalaması

SR-24 değişken derinlik okumalarını gösterdiğinde, gerçek zamanlı derinlik ölçümüne ek olarak, Derinlik Ortalaması özelliği yararlıdır.

Derinlik Ortalaması, istenildiğinde son 2 ila 6 saniye arasında gerçek zamanlı derinlik okumalarının ortalamasını alan ve ekranda Aktif Görüntü Alanı içerisinde ortalamayı görüntüleyen bir rapordur.

Derinlik Ortalaması Raporunu oluşturmak için, şu adımları takip edin:

1. Seç Tuşuna  basın ve basılı tutun.
2. Sayım ekranının görüntüden çıkmasını ve SR-24'ün bir kez bip sesi çıkarmasını bekleyin.
3. Derinlik Ortalaması Raporu ölçülen derinliği, açısını ve hedef hattın akımını gösterir.
4. Gerçek zamanlı derinlik ölçüm okumasından çıkmak ve okumaya geri dönmek için Seç Tuşuna  basın.

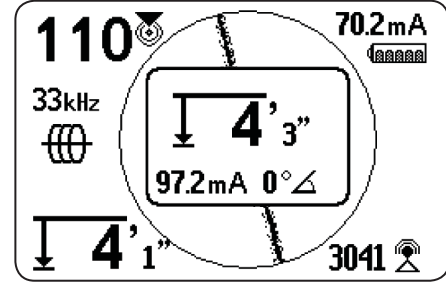

Şekil 10 – Derinlik Ortalaması Raporu

Derinlik Alarmları

Normal kullanım koşullarında, Derinlik Ortalaması özelliğini kullanmak ortalama veriyi göstererek yer tespitinin doğruluğunu iyileştirebilir. Ancak, distorsiyon, gürültülü çevre ve kırma gibi durumlar bu doğruluğu etkileyebilir.

Doğruluğu etkileyecek potansiyel koşullarla karşılaşıldıysa bir Derinlik Alarmı görünür.

SR-24 Derinlik Alarmları	
İmge	Koşul
	Ölçüm esnasında aşırı hareket
	Derinlik önemli derecede değişiyor
	Sinyal gücü önemli derecede değişiyor
	Kılavuz Hattı (sağ veya sol) ve İzleme Hattı arasında aşırı uzaklık
	Kırma (sinyal çok yüksek)
	Distorsiyon çok fazla

Doğruluğu İyileştirme ve Teyit Etme

⚠ TEHLİKE

Tesisi açıkta bırakmak tesisin yerinden emin olmanın tek kesin yoludur. Eğer bir tesis kazılıyorsa, tesislere zarar vermektan kaçınmak ve kaçırılan ek tesis sinyallerini tespit etmek için periyodik olarak ölçülen derinliği ve pozisyonu tekrar kontrol edin.

Doğruluğu Etkileyen Faktörler

Aşağıdaki koşullar bir konumun doğruluğunu etkileyebilir:

- **Yerel parazitten veya zayıf sinyal gücünden kaynaklanan distorsiyon.** Yakın alanlar, yakındaki konduktörler, manyetik flüks etkisi veya dairesel elektromanyetik alandaki diğer parazitler distorsiyon nedenidir. Distorsiyon İzleme Hattı, Yakınlık Rakamı, Sinyal Gücü, ölçülen derinlik, Sinyal Açısı okumalarıyla Üst Antenlerle elde edilen ölçümlerin karşılaştırılmasıyla saptanır.
- **Diğer kablo ve tesislerin varlığından kaynaklanan taşma.** Vericinin sinyali yakındaki hedef olmayan hatlarla eşleştiğinde taşma oluşur. SR-24 hedef olmayan çoklu hatlardan aynı frekansı alabilir. Taşma, alanlarda distorsiyon oluşturabilir ve istenemeyen tesis hatlarını aydınlatılabilir. Mümkünse daha düşük frekansları kullanın ve diğer tesislerin arasındaki bağlantıları çıkarın.
- **Hatta t borularının, dirseklerin veya ayraçların bulunması.** Dirsekler ve t boruları İzleme Hattı Distorsiyon Yanıtında ani artışlara neden olabilir. Takip edilen bir sinyalde ani bir distorsiyon oluşursa, net sinyalin en son alındığı yeri yaklaşık olarak 6 m [20 fit] mesafede daire içine alarak işaretleyin. Distorsiyonun hattaki yerel bir t borusundan veya dirsekten gelmediğini saptamak için yakındaki hattı bulun.
- **Değişen toprak koşulları.** Çok ıslak veya çok kuru toprak sinyal kuplajını etkileyebilir. Çok tuzlu su ile toprağın doyurulması devreyi güçlendirebilir. Çok kuru toprak, eğer topraklama azaltılmışsa, devreyi zayıflatabilir.
- **Büyük ve metal nesnelerin varlığı.** Büyük, metal nesnelerin varlığı Sinyal Gücünde beklenmedik düşüşlere veya artışlara neden olabilir. Bu tür distorsiyon daha yüksek frekanslarda daha güçlü görünür.
- **Düşük Sinyal Gücü.** Sinyal düşükse, aşağıdaki bölümde anlatıldığı gibi sinyali iyileştirmeye çalışın.

Sinyal Gücü

İzleme Hattı ortalanamazsa veya ekran boyunca düzensiz hareket ederse, SR-24, açık bir sinyal, istikrarlı ölçülen bir derinlik veya güvenilir bir Yakınlık Rakamı almıyor olabilir.

Sinyali iyileştirmeye çalışmak için en azından aşağıdakilerden birini deneyin:

- Vericiyi kontrol edin ve topraklamanın iyi yapıldığından emin olun.
- Alt Anteni verici kablo uçlarından birine çevirerek izleme devresinin Sinyal Gücünü kontrol edin. Eğer zayıf sinyal gösteriliyorsa, devreyi iyileştirin.
- SR-24'ün ve vericinin aynı frekansta çalıştığını kontrol edin.
- Direnci önlemek ve daha fazla akımı hatta indüklemek için daha yüksek bir frekansa geçin.
- Taşmayı azaltmak için daha düşük bir frekansa geçin.

Kırpma

Sinyal Gücünün çok büyük olmasından dolayı alıcı sinyali tam olarak işleyemiyorsa kırpma meydana gelir. Kırpma çoğunlukla güçlü sondalara ve yüksek akım güç hatlarına yakın oluşur. Kırpma meydana geldiği zaman, SR-24 ekranda bir uyarı sembolü görüntüler.

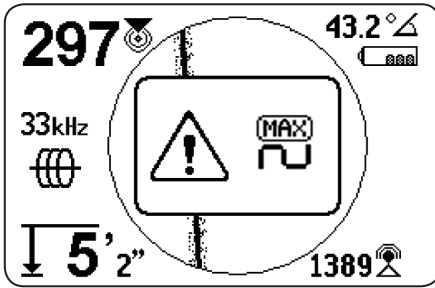

SR-24 ölçümü zayıflatarak kırpmaya yanıt verir. Zayıflatma Sinyal Gücünün yoğunluğunu azaltır ve böylece SR-24, sinyali ölçebilir. SR-24 hala kırpma sorunu yaşıyorsa, SR-24 ile hedef hattı arasındaki mesafeyi arttırın.

Sinyal Yok İkonu

Anlamalı bir sinyal olmadığını görüntülemek için Sinyal Yok ikonunu etkinleştirebilirsiniz. Sinyal Yok ikonu sinyal algılanmadığına dair hızlı ve kolay bir bildirimde bulunur.

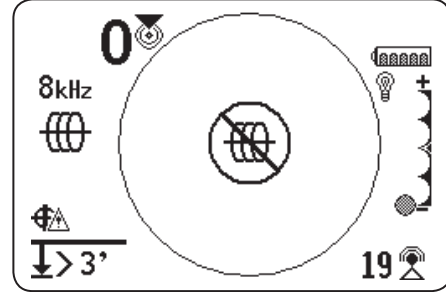

Not: Sinyal Yok ikonu varsayılan olarak etkin değildir. Sinyal Yok ikonunu etkinleştirmeye ilişkin talimatlar için Ekran Ögelerini Özelleştirme bölümüne bakın.

Sinyal Yok ikonu görünürse, sinyal almak için şunları deneyin:

- Topraklamayı değiştirin
- Frekansı değiştirin
- İndüksiyon kullanın
- Vericinin yerini değiştirin

Sinyal Gücünü Ortalama

Sinyal Gücünü ekranın ortasında görüntülemek için Sinyal Gücünü Ortala seçeneğini seçin. Sinyal Gücünü Ortala seçeneği, sadece Sinyal Gücü kullanılarak yer tespiti yapıldığı zaman Sinyal Gücünü görmeyi daha çok kolaylaştırır.

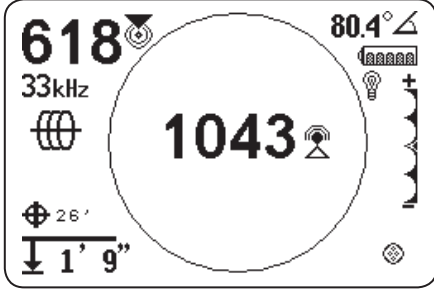



Not: Sinyal Gücünü Ortala seçeneği varsayılan olarak etkin değildir. Sinyal Gücünü Ortala seçeneğini etkinleştirmeye ilişkin talimatlar için Ekran Öğelerini Özelleştirme bölümüne bakın.

Sinyal Odaklama Kontrolü

Sinyal Odaklama Kontrolü sinyal üzerinde bir büyüteç gibi hareket eder. Örnek bantı daraltır ve SR-24'ün artan detayla daha belirli bir sinyal üzerine odaklanmasını sağlayarak daha sağlam gelen sinyalleri görüntüler.

Not: Dar bant dizisi algılanan mesafeyi ve kavramayı artırır, ancak taze ekran oranını yavaşlatır. Sonuç olarak, en dar ayar kullanıldığı zaman, SR-24'ü hat boyunca daha yavaş hareket ettirir.

Sinyal Odaklama Kontrolü varsayılan olarak etkin değildir ve değişiklik yapılabilmesi için Ekran Ayarları ekranının etkinleştirilmesi gerekir.

Sinyal Odaklama Kontrolü aktif hale getirildiğinde, Aktif Görüntü Alanında aşağıdaki genişbantlardan birine ayarlamak için Yukarı ve Aşağı Ok İşaretlerini   kullanın:

- 4Hz, geniş (Sinyal Odaklama Kontrolü devre dışı bırakıldığında varsayılan ayardır)
- 2 Hz
- 1 Hz
- 0,5 Hz
- 0,25 Hz, dar

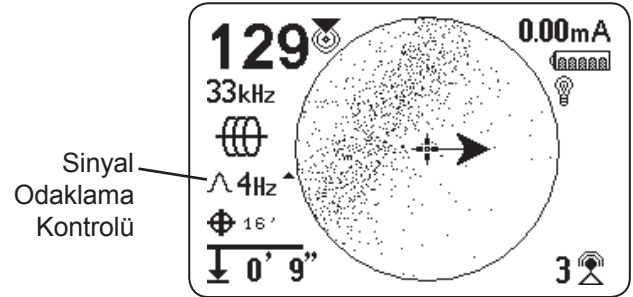

Not: Sinyal Odaklama Kontrolü varsayılan olarak etkin değildir. Sinyal Odaklama Kontrol seçeneğini etkinleştirmeye ilişkin talimatlar için Ekran Öğelerini Özelleştirme bölümüne bakın.

İzleme Devresi

Zayıf bir sinyal izleme devresi değiştirilerek genellikle iyileştirilebilir. Devreyi iyileştirmek için, aşağıdakilerden birini gerçekleştirin:

- Topraklama çubuğunun etrafındaki toprağı ıslatın.
- Topraklama çubuğunu hedef hattın uzağı taşıyın.
- Kürek bıçağı gibi daha büyük bir topraklama kullanın.
- Hedef hattın bir tesise ortak bağlantısının olmadığından emin olun. Varsa, ortak bağlantıyı bozmak güvenliyse bozun. Yer tespiti tamamlandığında bağlantıyı tekrar yapın.
- Frekansı değiştirin.
- Vericinin yerini değiştirin.
- Hat boyunca başka bir yöne yerleştirin.

Doğruluğı Teyit Etme

Bir yer tespitinin doğruluğunu teyit etmek için, aşağıdakilerin tümünün doğru olduğunu kontrol edin:

- Kılavuz Ok İşaretleri ve Kılavuz Hat, İzleme Hattıyla hizalı.
- İzleme Hattı çok az veya hiç distorsiyon göstermiyor.
- İzleme Hattı haritanın ortasından geçtiğı zaman, Yakınlık Rakamı ve Sinyal Gücü en yüksektedir.
- İzleme Hattı Derinlik Doğrulama Testi gerçekleştirildiğinde, ölçülen derinlik uygun bir şekilde artar ve İzleme Hattı hizalı olarak kalır.

Yer tespitinin doğruluğunu teyit etme ve tespit edilen yerleri doğru ve etkili yapmaya ilişkin bir gösterim için SR-20 Eğitim Videosuna bakın. Video SR-24 manuel paketiyle birlikte verilen DVD'nin içindedir veya çevrimiçi seyredebilir: www.RIDGID.com/us/en/instructional-videos.

Akım Ölçümü (mA) ve Sinyal Açısı

Akım Ölçümü (mA) için ekranda görüntülenen değerler ve Sinyal Açısı bir yer tespitinin doğruluğunu onaylamak için kullanabileceğiniz göstergelerdir. Akım Ölçümü (mA) görüntülendiğinde ve Kılavuz Ok İşaretleri ve İzleme Hattı hizalı olduğunda, yer tespitinizin doğruluğuna daha çok güvenebilirsiniz.

SR-24 hedef hattın Akım Ölçümünü (mA) saptar ve bunu ekranın üst sağ köşesinde görüntüler. Akım Ölçümü (mA), SR-24 doğrudan hedef hattın üzerinde olduğunda görüntülenir. SR-24 hedef hattın üzerinde olmadığı zaman, Akım Ölçümü (mA) yerine hedef hattın Sinyal Açısı görüntülenir.

Ana Menü

Ana Menü'nün üst düzey şeması aşağıda gösterilmiştir. Genişletilmiş Ayarlar menüsünün içeriği bu kılavuzun sonraki bölümünde yer almaktadır.

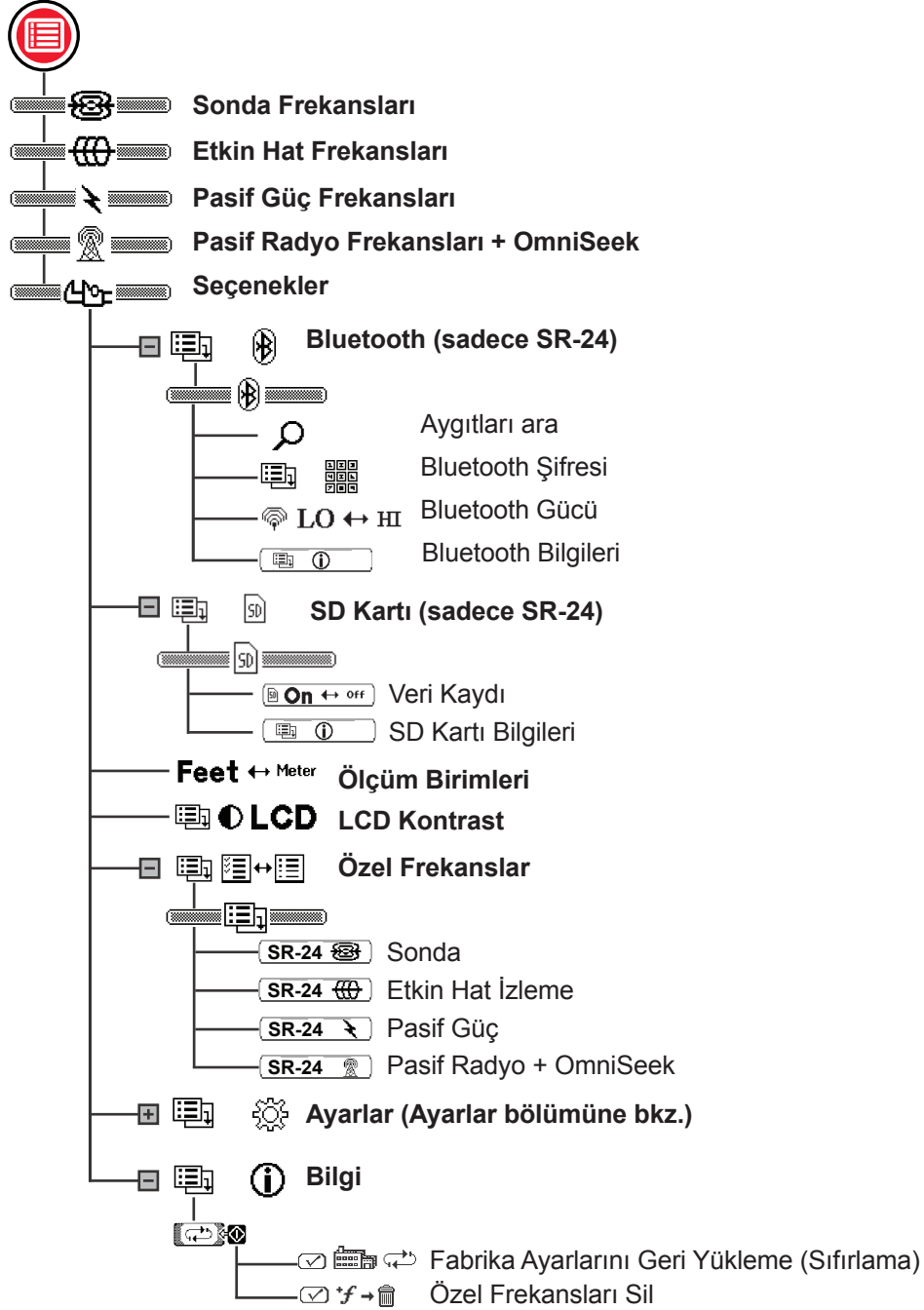





Frekans Ayarı





Ana Menüden frekansları seçmeye ve inaktif frekansları aktive etmeye ilişkin talimatlar, Etkin Hat İzleme, Pasif Güç, Pasif Genişbant Radyo Frekansı, OmniSeek ve Sonda frekanslarıyla aynıdır.

Aktif Frekansları Seçme

Frekanslar üç şekilde değiştirilebilir:

- Aktif frekanslar listesinde gezinmek için Frekans Tuşuna  bir veya birkaç kez basın.
- Frekans Seçimi menüsünü açmak için Frekans Tuşuna  basın ve basılı tutun.
- Menü Tuşuna  basın, frekansı vurgulayın ve Frekans Tuşuna  basın.

Aktif Frekansı Frekans Seçim menüsünden değiştirmek için aşağıdaki adımları takip edin:









1. Frekans listesini görüntülemek için Frekans Tuşuna  yarım saniye boyunca basın.
2. İstenilen frekansı vurgulamak için Yukarı ve Aşağı Ok Tuşlarını   kullanın.
3. Vurgulanan frekansa ayarlamak için Seç Tuşuna  basın ve aktif görünüme geri dönün.

İnaktif Frekansları Aktive Etme

İnaktif frekanslar, özel kullanımlar için aktive edilebilen önceden programlanmış frekanslardır. İnaktif frekanslar, frekans değerinin yanındaki işaretlenmemiş kutuyla birlikte Ana Menüde görünürler.

Frekanslar aktive edildiğinde, Frekans Seçim menüsüne eklenir ve frekans değerinin yanındaki işaretlenmiş kutuyla birlikte Ana Menüde görünürler. Frekans seçimini hızlandırmak ve kolaylaştırmak için favori frekanslarınızı aktive edin.

İnaktif frekansları aktive etmek için aşağıdaki adımları takip edin:

1. Mevcut frekansların tam bir listesini görmek için Menü Tuşuna  basın.
 2. İstenilen frekansı vurgulamak için Yukarı ve Aşağı Ok Tuşlarını   kullanın.
 3. Vurgulanan frekansın   **33kHz** yanındaki kutuyu işaretlemek için Seç Tuşuna  basın.
- Frekansları devre dışı bırakmak için, frekansın yanındaki kutunun işaretini Seç Tuşuna  basarak kaldırın.
4. Kaydetmek ve çıkmak için Menü Tuşuna  basın.

Bluetooth

Aşağıdaki bölüm sadece SR-24 için geçerlidir.”

SR-24, birçok akıllı telefon, tablet ve GPS (Küresel Yer-bulum Sistemi) birimleri dahil, RFCOMM profilini kulla-nan Bluetooth 2.0 aygıtlarıyla uyumludur. SR-24 ile ça-lışması test edilmiş bazı modellerin listesini görmek için www.RIDGID.com/SR24 adresine bakın.



SR-24'ü uyumlu Bluetooth aygıtlarına bağlayabilirsiniz ve Bluetooth Seçenekleri menüsünden bağlantı seçenekle-rinin konfigürasyonunu yapabilirsiniz.

Bluetooth Bağlantı Yöntemi

Bluetooth'u kullanmak için SR-24 ile Bluetooth aygıtını bağlamanız gerekir. Bluetooth aygıtınızdan bağlantıyı başlatmak için aşağıdaki adımları takip edin:

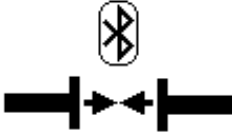
1. Bluetooth aygıtınızda Bluetooth'u etkinleştirin.
2. Bluetooth listesini açın ve listeden SR-24'ü seçin. Bağladıktan sonra, SR-24 kısa bir süre ekranda aşağıdaki görüntüyü gösterir.



3. Aygıtınızın Bluetooth listesinde SR-24'ün durumunun bağlı görüldüğünden emin olun. SR-24'ün ekranında aşağıdaki görüntü çıktığında SR-24'ün bağlantısı başarısızdır. Görüntü Menü Tuşuna  veya Seç Tuşuna  basılıncaya kadar ekranda kalır.

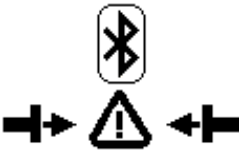

Not: Bir Bluetooth aygıtı mevcutsa ve SR-24'ün bağ-lantısı başarısızsa, 2. adımı tekrarlayın.

4. Bir kez bağlandıktan sonra, SR-24'ün ekranının sağ alt köşesinde görünen Bluetooth ikonunu onaylayın.







Alternatif Bluetooth Bağlantı Yöntemi

Not: Bluetooth aygıtından SR-24'e Bluetooth bağlantısını başlatmak genellikle daha uygundur.

Bluetooth aygıtınızdan bağlantıyı başlatamıyorsanız, SR-24'ten alternatif bir yöntem deneyin. SR-24'ten Blue-tooth bağlantısını başlatmak için aşağıdaki adımları takip edin:

1. Bluetooth aygıtınızın etkin ve algılanabilir olduğundan emin olun.

Not: SR-24'ün Bluetooth aygıtını bulması için algıla-nabilir olduğundan emin olun.

2. Ana Menüü açmak için SR-24'ün Menü Tuşuna  basın.
3. Bluetooth Seçenekleri ikonunu  vurgula-mak için Aşağı Ok Tuşunu  kullanın ve Blue-tooth Seçenekleri menüsünü açmak için Seç Tuşuna  basın.
4. Ara ikonunu  vurgulayın ve Bluetooth ay-gıtlarını aramak için Seç Tuşuna  basın.

Not: Bir Bluetooth aygıtı mevcutsa ve SR-24 Blue-tooth aygıtını bulmada başarısızsa, Bluetooth aygıtının algılanabilir olduğundan emin olun.

5. Bağlanmak istediğiniz aygıtı vurgulamak için Aşağı Ok Tuşunu  kullanın.

Not: Bluetooth Seçenekleri menüsünde önceden eş-lenen aygıtların altında yeni Bluetooth aygıtları gö-rünür.

6. SR-24'ü, Bluetooth aygıtına bağlamak için Seç Tuşuna  basın.

Bluetooth Bağlantısını Onaylama

Operasyon esnasında, ekranın sağ alt köşesinde Blue-tooth ikonunu  gözlemleyerek Bluetooth aygıtının SR-24'e bağlı olduğunu onaylayın.

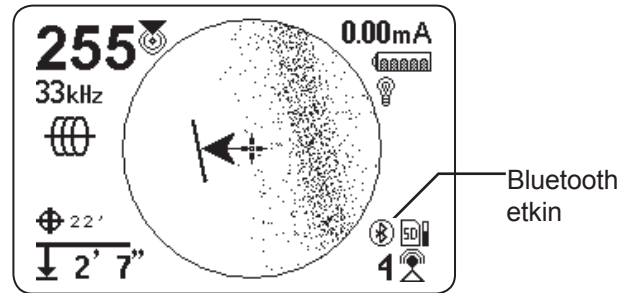









Bluetooth Bağlantısını Kesme

SR-24 ile Bluetooth aygıtınızın bağlantısını iki şekilde kesebilirsiniz. Bluetooth aygıtınızdan veya SR-24'ün Ana Menüünden Bluetooth bağlantısını kesebilirsiniz.

Not: Bir Bluetooth bağlantısının, Bluetooth aygıtınızdan nasıl kesileceğine ilişkin bilgi için Bluetooth aygıtınıza bakın.

SR-24 ile Bluetooth aygıtınızın bağlantısını kesmek için SR-24'ün Ana Menüünden aşağıdaki adımları uygulayın:

1. Ana menüyü açmak için Menü Tuşuna  basın.
2. Bluetooth Seçenekleri ikonunu  vurgulamak için Aşağı Ok Tuşunu  kullanın ve Bluetooth Seçenekleri menüsünü açmak için Seç Tuşuna  basın.
3. SR-24 ile Bluetooth aygıtınızın bağlantısını kesmek için Bağlantıyı Kes ikonunu  vurgulayın ve Seç Tuşuna  basın. Bağlantı kesildiğinde, Bağlantıyı Kes ikonu tekrar Ara ikonuna  döner.
4. Çıkmak için Menü Tuşuna  basın.



Not: Şifreyi, Bluetooth Gücünü değiştirmek veya Bluetooth Bilgileri ekranını görüntülemek için, önce Bluetooth bağlantısını kesmelisiniz.

Bluetooth Şifresi





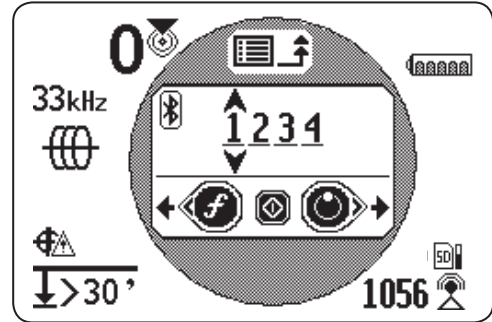

SR-24'e bağlanmak için bazı Bluetooth aygıtları şifre ister. Şifre gerekliyse, SR-24'ün şifresini Bluetooth aygıtınıza girin.

Varsayılan şifresi 1234.

İstenirse, SR-24'te SR-24 Bluetooth şifresini değiştirebilirsiniz. SR-24'ün şifresini değiştirmek için aşağıdaki adımları takip edin:

1. SR-24 ile Bluetooth aygıtınızın bağlantısını kesin.
Not: SR-24 ile Bluetooth aygıtınızın bağlantısının kesilmesine ilişkin talimatlar için bir önceki bölüme bakın.
2. Bluetooth Şifresi ekranını açmak için Bluetooth Seçenekleri menüsünden Bluetooth Şifresi ikonunu  vurgulayın ve Seç Tuşuna  basın.



3. Rakamlar arasında hareket etmek için Sol ve Sağ Ok Tuşlarını   rakam değerlerini arttırmak ve azaltmak için Yukarı ve Aşağı Ok Tuşlarını   kullanın.
4. Şifreyi kaydetmek için Seç Tuşunu  kullanın ve Bluetooth Şifresi ekranından çıkın.
5. Şifre değişikliklerini iptal etmek için, Bluetooth Seçenekleri menüsüne dönmek üzere Menü Tuşuna  basın.

Otomatik Bluetooth Bağlantısı

İlk bağlantı yapıldıktan sonra, SR-24 Bluetooth aygıtınıza bağlantı şifresini tekrar istemez. SR-24 açıldığında, daha önce bağlantısı yapılmış herhangi bir aygıtı otomatik olarak arar. SR-24 eğer önceden bağlantısı yapılmış aygıtların içindeyse ve aygıt mevcutsa otomatik olarak bağlanır.

Not: Aygıtın SR-24'e tekrar bağlanabilmesi için algılanabilir olması gerekmez.



SR-24 on altı Bluetooth aygıtına kadar kaydedebilir. Maksimum kapasiteye ulaştığında ve yeni bir Bluetooth aygıtı eklendiğinde, SR-24 eski bir Bluetooth aygıtını Bluetooth Seçenekleri menüsündeki Ara ikonun  altında bulunan yeni bir Bluetooth aygıtıyla değiştirir.

Bluetooth bağlantısını Bluetooth aygıtınızdan keserseniz, SR-24 otomatik bağlantı girişimlerine devam eder. Otomatik olarak bağlanan bir aygıtın SR-24'ten bağlantısını SR-24'ün Bluetooth menüsünden kesmelisiniz. Bluetooth bağlantısının kesilmesine ilişkin talimatlar için Bluetooth Bağlantısını Kesme bölümüne bakın.

SR-24'ten otomatik bağlanan bir aygıtın bağlantısını bir kez kestiğinizde, bu çalışma süresinde başka otomatik bağlantı girişimleri yapılmaz. SR-24 kapatılıp tekrar açıldığında, Bluetooth varsayılan ayarlarına geri döner ve menzildeki önceden kullanılabilir bağlantısı olan herhangi bir aygıtı otomatik bağlanmaya çalışır.

SR-24 menzildeki önceden kullanılabilir bağlantısı olan tüm aygıtları arar. SR-24 mevcut olan önceden kullanılabilir bağlantısı olan aygıtı bağlanır. Menzilde önceden kullanılabilir bağlantısı olan birden fazla aygıt varsa, SR-24 listenin başından başlayıp sonuna doğru giderek bunlardan birine bağlanmaya çalışır.



SR-24'ün otomatik olarak bağlanmadığı bir aygıtı bağlanmak isterseniz, aşağıdaki adımları takip edin:

1. Ana menüyü açmak için Menü Tuşuna  basın.
2. Bluetooth Seçenekleri ikonunu  vurgulamak için Aşağı Ok Tuşunu  kullanın Bluetooth

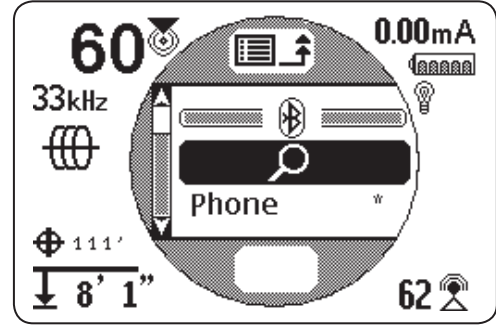

3. Seçenekleri menüsünü açmak için Seç Tuşuna  basın.

Ara ikonunun  altında önceden kullanılabilir bağlantısı olan aygıtın adı aşağıda yıldız imiyle birlikte Bluetooth Seçenekleri menüsünde görünür. Önceden kullanılabilir bağlantı olarak SR-24'e bağlanmış bir aygıt olarak aşağıdaki görüntü **Phone** çıkar.





4. Bağlanmak istediğiniz aygıtı vurgulamak için Aşağı Ok Tuşunu  kullanın.
5. SR-24'ü, önceden kullanılabilir bağlantısı olan özel bir aygıtı bağlamak için Seç Tuşuna  basın.

Artık bir Bluetooth aygıtı kullanmıyorsanız, bu aygıtı önceden kullanılabilir bağlantısı olan aygıtlar listesinden çıkarmak için aşağıdaki adımları takip edin:

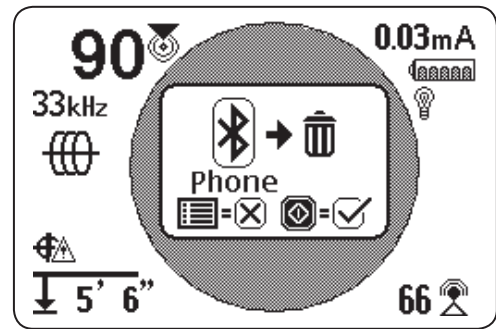
1. Önceden kullanılabilir bağlantısı olan aygıtlar listesini açın. Listedeki aygıtı çıkarmak için Aşağı Ok Tuşunu  kullanın.
2. Seç Tuşuna  basın ve bir saniye kadar basılı tutun.



3. Önceden kullanılabilir bağlantısı olan aygıtlar listesinden Bluetooth aygıtını silmek için Seç Tuşuna  veya önceki ekrana dönmek için Menü Tuşuna  basın.

Bluetooth Güç Ayarları

Bluetooth güç ayarlarını yüksekte (varsayılan) düşüğe değiştirmek için, SR-24 ile Bluetooth aygıtının bağlantısını kesmeniz gerekir. Bluetooth Seçenekleri menüsünden Bluetooth Güç ikonunu **HI ↔ LO** vurgulamak için Aşağı Ok Tuşunu **▼** kullanın. Yüksek ve düşük **LO ↔ HI** arasında geçiş yapmak için Seç Tuşuna **↕** basın. Kaydetmek ve çıkmak için Menü Tuşuna **⊞** basın.

Bluetooth Bilgileri

Bluetooth bilgi ekranını görüntülemek için aşağıdaki adımları takip edin:

1. Ana menüyü açmak için Menü Tuşuna **⊞** basın.
2. Bluetooth Seçenekleri ikonunu **⊞** vurgulamak için Aşağı Ok Tuşunu **▼** kullanın.
3. Bluetooth Seçenekleri menüsünü açmak için Seç Tuşuna **↕** basın.
4. Bilgi ikonunu **ⓘ** vurgulayın ve Seç Tuşuna **↕** basın.

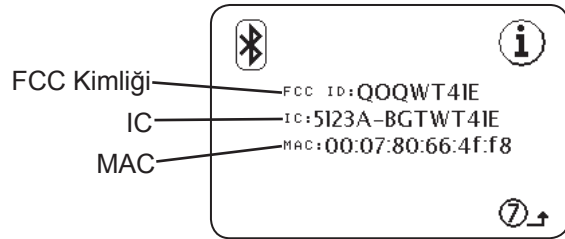

SD Kartı

Aşağıdaki bölüm sadece SR-24 için geçerlidir.”

Veri Çıkışı özelliği SR-24'ün yer tespiti verisini dahili SD kartına veya varsa bir Bluetooth aygıtına veya her ikisini de eşzamanlı olarak gönderir. Tam veri kaydı varsayılan olarak etkindir ve bütün bir kategoriye veya bir kategori içindeki belirli öğeleri devre dışı bırakabilirsiniz. Veri kaydı öğelerinin tanımı için Ek C'ye bakın.

Not: Bütün kategorileri veya bir kategori içindeki belirli öğeleri etkinleştirmeye ve devre dışı bırakmaya ilişkin talimatlar için Veri Çıkışı bölümüne bakın.

Veri, sürekli olarak (varsayılan) veya Kullanıcı-Tarafından Veri Çıkışı etkinleştirilmek suretiyle yer tespiti esnasında belirli noktalarda manuel olarak girilebilir. Kullanıcı-Tarafından Veri Çıkışı etkinleştirildiğinde, sürekli veri girişi kapatılır, bu da sadece istediğiniz bilgiyi içeren kaydı (günlük) dosyasının oluşmasıyla sonuçlanır.

Veri Kaydı

SD Kartı menüsünden veri kaydını devre dışı bırakmak için aşağıdaki adımları takip edin:

1. Ana menüyü açmak için Menü Tuşuna **⊞** basın.
2. SD Kartı ikonunu **⊞** vurgulamak için Aşağı Ok Tuşunu **▼** kullanın.
3. SD Kartı menüsünü açmak için Seç Tuşuna **↕** basın.
4. Kayıt ikonunu **On ↔ Off** vurgulayın ve "On" (varsayılan) ve "Off" **Off ↔ On** arasında geçiş yapmak için Seç Tuşuna **↕** basın.
5. Kaydetmek ve çıkmak için Menü Tuşuna **⊞** basın.

Not: SR-24, birçok telefon, tablet ve GPS (Küresel Yerbulum Sistemi) birimleri dahil, Bluetooth 2.0 aygıtlarıyla uyumludur. SR-24 ile çalışması test edilmiş bazı modellerin listesini görmek için www.RIDGID.com/SR24 adresine bakın.

Veri Kayıt Dosyaları

Duraksız iletim (kayıt etkinleştirildiğinde) esnasında, GPS verileri saniyede birkez ve SIG ve LCD verileri saniyede iki kez gönderilir. Veri Bluetooth aygıtınıza ve dahili SD Kartına aynı zamanda kaydedilir.

Dahili SD Kartı bir USB sürücüsü olarak işlev görür ve aktarılabilen veriyi depolar. Kayıt tüm veriler için etkinse, SD Kartının kapasitesi saatte 3 MB hızıyla dolar. Verilen 16 GB'lık SD Kartının kapasitesi 5.461 saatte dolar.

Not: Ridge Tool Firması ve ortakları donanım ve yazılım veya her ikisinin de teknik özelliklerini, bu kılavuzda tanımlandığı gibi, ilansız değiştirme hakkını saklı tutar. Bu ürünle ilgili son güncellemeler ve ek bilgi için www.RIDGID.com/SR24 sayfasını ziyaret edin.

Dahili SD kartına kaydedilen veri dosyası .txt formatındadır. Veri kayıt dosyalarını SD kartından dışa aktarmak için aşağıdaki adımları takip edin:

1. Bir mini-B USB kablosuyla SR-24'ü bir bilgisayara bağlayın.

Not: Dosyaların transferi için SR-24'ün çalıştırılması gerekmez.



Şekil 11 – Mini-B USB kablosu

2. İstendiğinde Dosyaları görüntülemek için klasörü açın.

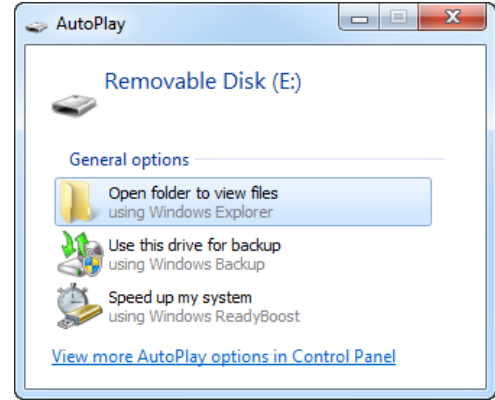

3. SD kartına depolanan üç klasör vardır. "logs" isimli klasörü açın.

Not: Normal operasyon esnasında "bootloader_files" ve "gps_binary_logs" isimli klasörler kullanılmaz.

Name	Date modified
bootloader_files	11/20/2013 9:57 AM
logs	11/20/2013 10:05 ...

4. "logs" klasöründeki veri kayıt dosyaları oluşturuldukları tarih ve zaman sırasına göre adlandırılırlar, örneğin: sr24_log_yyyyaagg_SSDDSS.txt.

Veri kaydı etkinse SR-24 açıldığında, yeni bir dosya oluşturulur. SR-24 kapatıldığında kayıt dosyası kapanır.

Name	Date modified	Type	Size
sr24_log_20131120_100502.txt	11/20/2013 10:05 ...	Text Document	9 KB
sr24_log_20131120_135022.txt	11/20/2013 1:51 PM	Text Document	62 KB
sr24_log_20131120_141144.txt	11/20/2013 2:11 PM	Text Document	0 KB
sr24_log_20131120_141209.txt	11/20/2013 2:12 PM	Text Document	3 KB
sr24_log_20131120_141326.txt	11/20/2013 2:17 PM	Text Document	186 KB

5. İstedığınız verilerin kayıt dosyasını açın. Veri kayıt dosyası Notepad'te veya varsayılan metin editöründe otomatik olarak açık olmalıdır. Veri kayıt dosyasındaki, ilk satır başlıktır ve giriş verilerini içeren sonraki satırlar kaydedilen verilerdir.

```
sr24_log_20131204_112105.txt - Notepad
File Edit Format View Help
$SEEKT, HEAD, 154322, 20131203, SR-24, 225123456, 231, 3, 1153*90
$SEEKT, SIG, 32768, BMAG, 57022, BAZ, -55.1, BEL, 2.6, TMAG, 63198, TAZ, 151.4, TEL, 10.2, GRAD, -31536, DEPCM, -505.4, DEPIN, -199.0, CUR, 0*70
$SEEKT, LCD, DSIG, 64, PROX, 16, GRAD, -57, FUZ, 50, DEP, -1, COA, 0, FREQ, 32768; 1, TRAC, 1, BAT, 7, LCOR, 88; 145; 151; 4; 0; 515, SYS, -1859, GPSE, 5*5a
$SEEKT, SIG, 32768, BMAG, 48038, BAZ, -12.3, BEL, 11.5, TMAG, 55226, TAZ, 166.1, TEL, 18.9, GRAD, 12505, DEPCM, -205.8, DEPIN, -81.0, CUR, 0*5b
$SEEKT, LCD, DSIG, 64, PROX, 0, GRAD, -57, FUZ, 54, DEP, -1, COA, 0, FREQ, 32768; 1, TRAC, 1, BAT, 7, LCOR, 176; 16; 87; 144; 0; 515, SYS, -1859, GPSE, 5*51
$GPGGA, 224322.000, 3248.7448, N, 11707.1511, W, 4, 9, 1.0, 130.4, M, 0, M, 0, 0, 5.07*6A
$GPGLL, 3248.7448, N, 11707.1511, W, 224322, A*39
$GPGSA, A, 3, 3, 6, 14, 18, 19, 21, 22, 24, 27, , , , 0, 0, 1, 0, 0, 0*32
$GPZDA, 224322, 03, 12, 2013, 00, 00*4F
$GPVTG, 346.39, T, 0.00, M, 0.00, N, 0.00, K, A*28
$GPGSV, 3, 1, 12, 31, 7, 117, 21, 21, 67, 84, 17, 18, 79, 39, 33, 22, 126, 7, 43*79
$GPGSV, 3, 2, 12, 6, 78, 159, 19, 19, 64, 199, 44, 14, 148, 134, 19, 3, 67, 176, 41*4D
$GPGSV, 3, 3, 12, 11, 10, 210, 18, 24, 36, 37, 29, 27, 86, 168, 22, 133, 98, 96, 0*76
$SEEKT, SIG, 32768, BMAG, 42832, BAZ, -12.3, BEL, 24.8, TMAG, 46986, TAZ, 163.8, TEL, 9.3, GRAD, -31590, DEPCM, -392.6, DEPIN, -154.6, CUR, 0*73
$SEEKT, LCD, DSIG, 86, PROX, 0, GRAD, -57, FUZ, 18, DEP, -1, COA, 333, FREQ, 32768; 1, TRAC, 1, BAT, 7, LCOR, 183; 136; 56; 104; 0; 515, SYS, -1863, GPSE, 5*6e
$SEEKT, SIG, 32768, BMAG, 51970, BAZ, 103.6, BEL, 18.9, TMAG, 60674, TAZ, 150.2, TEL, 9.8, GRAD, -17268, DEPCM, -189.4, DEPIN, -74.5, CUR, 0*58
$SEEKT, LCD, DSIG, 86, PROX, 0, GRAD, -57, FUZ, 22, DEP, -1, COA, 0, FREQ, 32768; 1, TRAC, 1, BAT, 7, LCOR, 206; 95; 66; 124; 0; 515, SYS, -1859, GPSE, 5*5a
$GPGGA, 224323.000, 3248.7448, N, 11707.1511, W, 4, 9, 1.0, 130.4, M, 0, M, 0, 0, 5.22*6C
$GPGLL, 3248.7448, N, 11707.1511, W, 224323, A*38
$GPGSA, A, 3, 3, 6, 14, 18, 19, 21, 22, 24, 27, , , , 0, 0, 1, 0, 0, 0*32
$GPZDA, 224323, 03, 12, 2013, 00, 00*4E
$GPVTG, 346.39, T, 0.00, M, 0.00, N, 0.00, K, A*28
$GPGSV, 3, 1, 12, 31, 7, 117, 21, 21, 67, 84, 16, 18, 79, 39, 33, 22, 126, 7, 43*78
$GPGSV, 3, 2, 12, 6, 78, 159, 19, 19, 64, 199, 44, 14, 148, 134, 20, 3, 67, 176, 42*44
$GPGSV, 3, 3, 12, 11, 10, 210, 17, 24, 36, 37, 29, 27, 86, 168, 16, 133, 98, 96, 0*7E
$SEEKT, SIG, 32768, BMAG, 55866, BAZ, -19.6, BEL, 28.9, TMAG, 65540, TAZ, 152.5, TEL, 12.8, GRAD, -18943, DEPCM, -548.6, DEPIN, -216.0, CUR, 0*45
```

Veri Kayıt Dosyasını Anlamak

Veri kayıt dosyasındaki, ilk satır başlıktır ve SeekTech Dizi Tanımlayıcısı, Başlık Tanımlayıcısı, Saat (SSDDSS), Tarih (yyyyaagg), Alıcı Adı, Seri Numarası ve İşlemci Sürümlerini içerir.

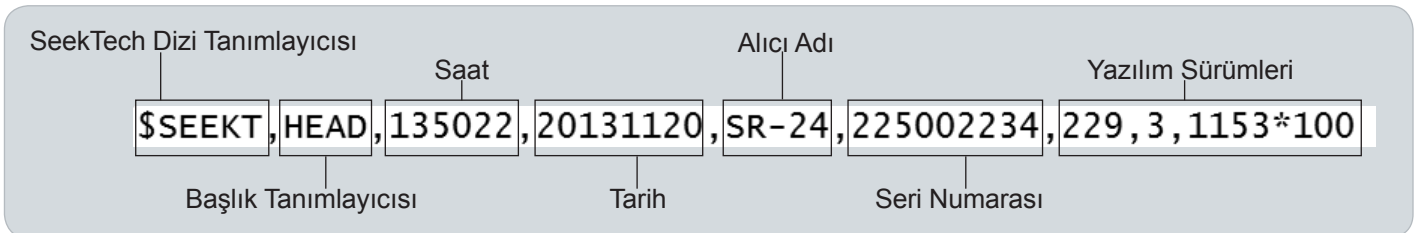

Kaydedilen veri SeekTech Dizi Tanımlayıcısı veya NMEA (Ulusal Deniz Elektronikleri Derneği) Tanımlayıcı Öneki, Gruplama Tanımlayıcısı, Veri Kısaltması ve SR-24'ün ölçtüğü Veri Değerini içerir. SIG veya LCD veri dizisi Seek-Tech Dizi Tanımlayıcısıyla başlar ve sırasıyla Seek-Tech Gruplama Tanımlayıcısı, Veri Kısaltma ve Değerle devam eder.

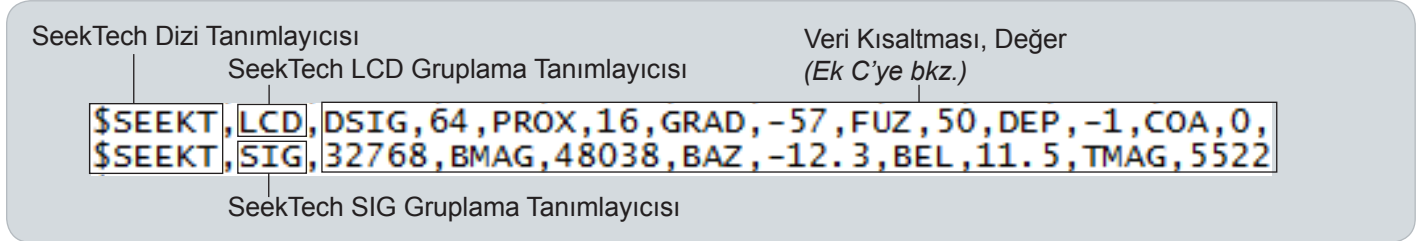

GPS verisi NMEA Tanımlayıcı Önekiyle başlar ve sırasıyla Veri Kısaltması, NMEA Verisi ve NMEA Stil Kontrol Özetiyle devam eder.

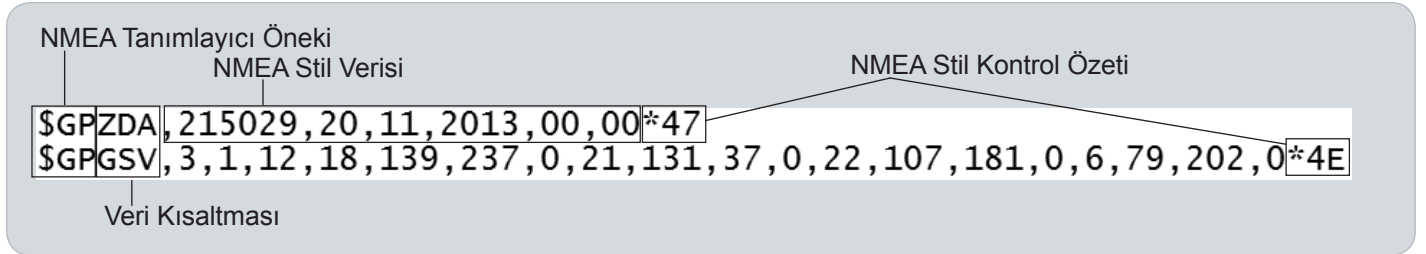

Veri Kısaltması veri türünü gösterir ve değer kaydedilen ölçümü gösterir. Kaydedilen ölçüm sıfırsa, bu belirli veri ögesini SR-24 sıfır olarak ölçüyordur.

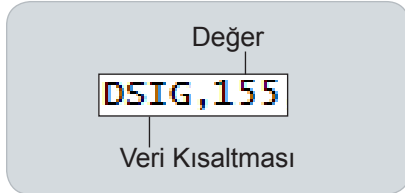







Belirli veri ögeleri devre dışı bırakılırsa, bunlar veri kayıt dosyasında görünmez. Belirli veri ögelerini devre dışı bırakmaya ilişkin talimatlar için Veriyi Devre Dışı Bırakma bölümüne bakın.

Veri kayıt dosyasındaki bir Kullanıcı-Tarafından Girilen Veri anlık görüntünün alındığı tarih ve saati içerir. Zaman damgası dize başlığının altında yer alır.

```
sr24_log_20131203_121102.txt - Notepad
File Edit Format View Help
$SEEKT, HEAD, 121102, 20131203, SR-24, 225123456, 231, 0, 1153*91
$SEEKT, TIMESTAMP, 121106, 20131203*43
$SEEKT, DOC, 32768, BMAG, 21452, BAZ, 88.2, BEL, 36.5, TMAG, 17571, TAZ, -134.6, TEL, 64.9, GRAD, 32
$SEEKT, LCD, DSIG, 61, PROX, 0, GRAD, -57, FUZ, 42, DEP, 483, COA, 0, FREQ, 32768;1, TRAC, 1, BAT, 7, LC
$GPGGA, 000000.000, 0000.0000, N, 0000.0000, E, 0, 0, 0, 0, 35.7, M, 0, M, 0, 0, 0.00*70
$GPGLL, 0000.0000, N, 0000.0000, E, 000000, V*0D
$GPGSA, A, 1, . . . . . 0, 0, 0, 0, 0, 0*30
$GPZDA, 000000, 00, 00, 2000, 00, 00*4A
$GPVTG, 0.00, T, 0.00, M, 0.00, N, 0.00, K, N*2C
$GPGSV, 3, 1, 12, 21, 0, 0, 0, 16, 0, 0, 0, 20, 0, 0, 0, 10, 0, 0, 0*7F
$GPGSV, 3, 2, 12, 22, 0, 0, 0, 18, 0, 0, 0, 31, 0, 0, 0, 27, 0, 0, 0*75
$GPGSV, 3, 3, 12, 9, 0, 0, 0, 8, 0, 0, 0, 19, 0, 0, 0, 29, 0, 0, 0*78
$SEEKT, TIMESTAMP, 121113, 20131203*47
$SEEKT, DOC, 32768, BMAG, 34668, BAZ, 69.8, BEL, 10.7, TMAG, 32978, TAZ, -78.2, TEL, 55.2, GRAD, -20
```



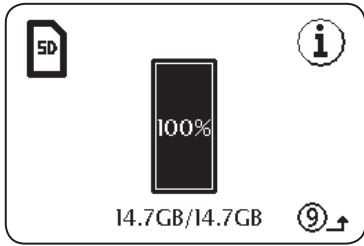

SD Kart Bilgileri

SD Kart Bilgi ekranı, size SD kartında kalan alan miktarının bir raporunu verir. SD Kart Bilgi ekranını görüntülemek için aşağıdaki adımları takip edin:







1. Ana menüyü açmak için Menü Tuşuna  basın.
2. SD Kart ikonunu  vurgulamak için Aşağı Ok Tuşunu  kullanın.
3. SD Kartı menüsünü açmak için Seç Tuşuna  basın.
4. Bilgi ikonuna  gelmek için Aşağı Ok Tuşuna  basın ve sonra Seç Tuşuna  basın.



Ölçüm Birimleri

SR-24 ölçülen derinliği metre (m) veya fit (ft) olarak gösterir. Ölçüm birimlerini değiştirmek için, Ana Menüü açın ve Derinlik Birimleri ikonuna  gelmek için Aşağı Ok Tuşuna  basın. Metre ve fit arasında geçiş yapmak için Seç Tuşuna  basın. Kaydetmek ve çıkmak için Menü Tuşuna  basın.

LCD Kontrast Ayarı









LCD Kontrastı ayarı yapmak için, Ana Menüü açın ve LCD Kontrast ikonuna  gelmek için Aşağı Ok Tuşuna  basın. Kontrast ayar ekranını açmak için Seç Tuşuna  basın. Kontrast ayarını yapmak için Sağ ve Sol Ok Tuşlarını   kullanın. Kaydetmek ve çıkmak için Menü Tuşuna  basın.



Özel Frekanslar

SR-24'ünüzde 30'a kadar özel frekans oluşturabilir, saklayabilir, düzenleyebilir ve silebilirsiniz. SR-24'ü birçok üretici tarafından yapılan vericilerle uyumlulaştırarak 10 Hz ila 35 kHz arasında değişen özel frekans oluşturabilirsiniz.

Özel Frekans Oluşturma

Yeni bir özel frekans oluşturmak için aşağıdaki adımları takip edin:

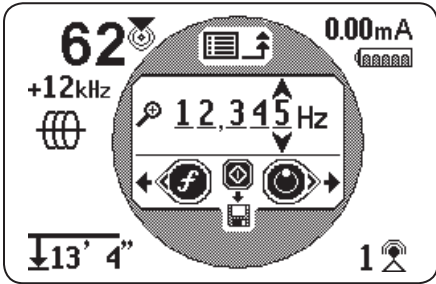

1. Ana menüyü açmak için Menü Tuşuna  basın.
2. Özel Frekans ikonunu  vurgulamak için Aşağı Ok Tuşunu  kullanın.
3. Özel Frekans menüsünü açmak için Seç Tuşuna  basın.
4. Oluşturabileceğiniz üç frekans türü vardır
 -  Sonda
 -  Etkin Hat İzleme
 -  Pasif Hat İzleme
5. Oluşturmak istediğiniz frekansı vurgulayın ve Seç Tuşuna  basın.

Not: Bu menüden aktif frekans listesine eklenebilecek önceden programlanmış frekanslar vardır. Aktif ve inaktif frekanslar arasında geçiş yapmak için Seç Tuşuna  basın.
6. Frekans Giriş ekranını görüntülemek için Seç Tuşuna  tekrar basın.



Şekil 12 – Frekans Giriş ekranı

Not: Frekans ayarı yaparken ekranın sağ alt köşesindeki Sinyal Gücüne bakarak SR-24'ü bir frekansa ayarlayabilirsiniz.

7. Rakamlar arasında hareket etmek için Sol ve Sağ Ok Tuşlarını  ve rakam değerlerini arttırmak ve azaltmak için de Yukarı ve Aşağı Ok Tuşlarını  kullanın.
8. Özel frekansı kaydetmek için Seç Tuşuna  basın.

Not: İşaret kutusu ve frekans arasında bir artı işaret ikonunu  görünür.

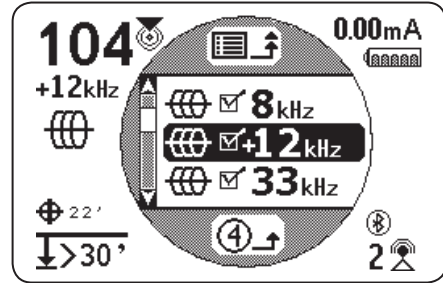

Şekil 13 – Aktif özel frekans

9. Kaydetmek ve çıkmak için Menü Tuşuna  basın.







Not: Oluşturduğunuz özel frekans seçilen frekanstır.

Özel Frekansları Düzenleme

Özel frekansları düzenlemek için aşağıdaki adımları takip edin:

1. Özel Frekans menüsünü açın ve düzenlemek istediğiniz özel frekansı vurgulayın.

Not: Özel Frekanslar menüsüne erişime ilişkin talimatlar için 1. adımdan 3. adıma Özel Frekanslar bölümüne bakın.

2. Frekans Giriş ekranını açmak için Frekans Tuşuna  basın.
3. Rakamlar arasında hareket etmek için Sol ve Sağ Ok Tuşlarını   ve rakam değerlerini arttırmak ve azaltmak için de Yukarı ve Aşağı Ok Tuşlarını   kullanın.
4. Kaydetmek ve çıkmak için Menü Tuşuna  basın. Düzenlediğiniz özel frekans seçilen frekanstır.



Not: Alternatif olarak, düzenlemek istediğiniz özel frekansı Ana Menüden vurgulayabilirsiniz. Bir kez vurguladıktan sonra, Frekans Tuşuna  basın, böylece Frekans Giriş Ekranı otomatik olarak açılır.

Özel Frekansları Silme

Özel frekansları silmek için aşağıdaki adımları takip edin:

1. Özel Frekans menüsünü açın ve silmek istediğiniz özel frekansı vurgulayın.

Not: Özel Frekanslar menüsüne erişime ilişkin talimatlar için 1. adımdan 3. adıma Özel Frekanslar bölümüne bakın.

2. Frekans Giriş ekranını açmak için Frekans Tuşuna  basın.
3. Bütün rakamları sıfıra değiştirin.
4. Frekansı silmek için Seç Tuşuna  basın.
5. Kaydetmek ve çıkmak için Menü Tuşuna  basın.

Not: Alternatif olarak, silmek istediğiniz özel frekansı Ana Menüden vurgulayabilirsiniz. Bir kez vurguladıktan sonra, Frekans Tuşuna  basın, böylece Frekans Giriş Ekranı otomatik olarak açılır.



Yaygın Olarak Kullanılan Frekans Listesi

Özel frekansları oluşturmaya ek olarak, diğer verici üreticilerinin yaygın olarak kullandıkları frekansları seçebilirsiniz.

Yaygın olarak kullanılan frekanslar listesine erişim için şu adımları takip edin:



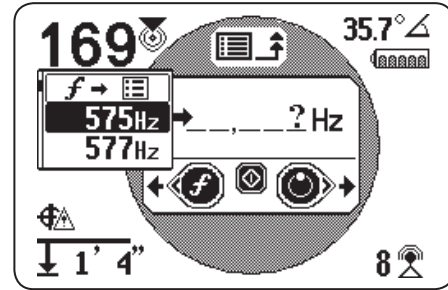

1. Özel Frekanslar menüsünden Frekans Giriş ekranına erişin.

Not: Frekans Giriş ekranına erişime ilişkin talimatlar için Özel Frekanslar bölümüne bakın.





2. Frekans Giriş ekranında, imleci ekranın sol tarafına getirmek için Sol Ok Tuşunu  kullanın.
3. Yaygın olarak kullanılan frekansların listesini görüntülemek için en sol rakamı bir boşluk geçerek Frekans Tuşuna  basın.



Şekil 14 – Yaygın olarak kullanılan frekanslar listesi

4. Özel frekanslar listesine eklemek istediğiniz frekansı vurgulamak için Yukarı ve Aşağı Ok Tuşlarını   kullanın.
5. Boş rakam alanına frekansı girmek için Seç Tuşuna  basın.
6. Frekansı özel bir frekans olarak kaydetmek için Seç Tuşuna  basın.
7. Çıkmak için Menü Tuşuna  basın.

Ayarlar

Ayarlar menüsünü açmak için Menü Tuşuna  basın ve Ayarlar ikonuna  gitmek için Aşağı Ok Tuşunu  kullanın. Ayarlar menüsünü açmak için Seç Tuşuna  basın.

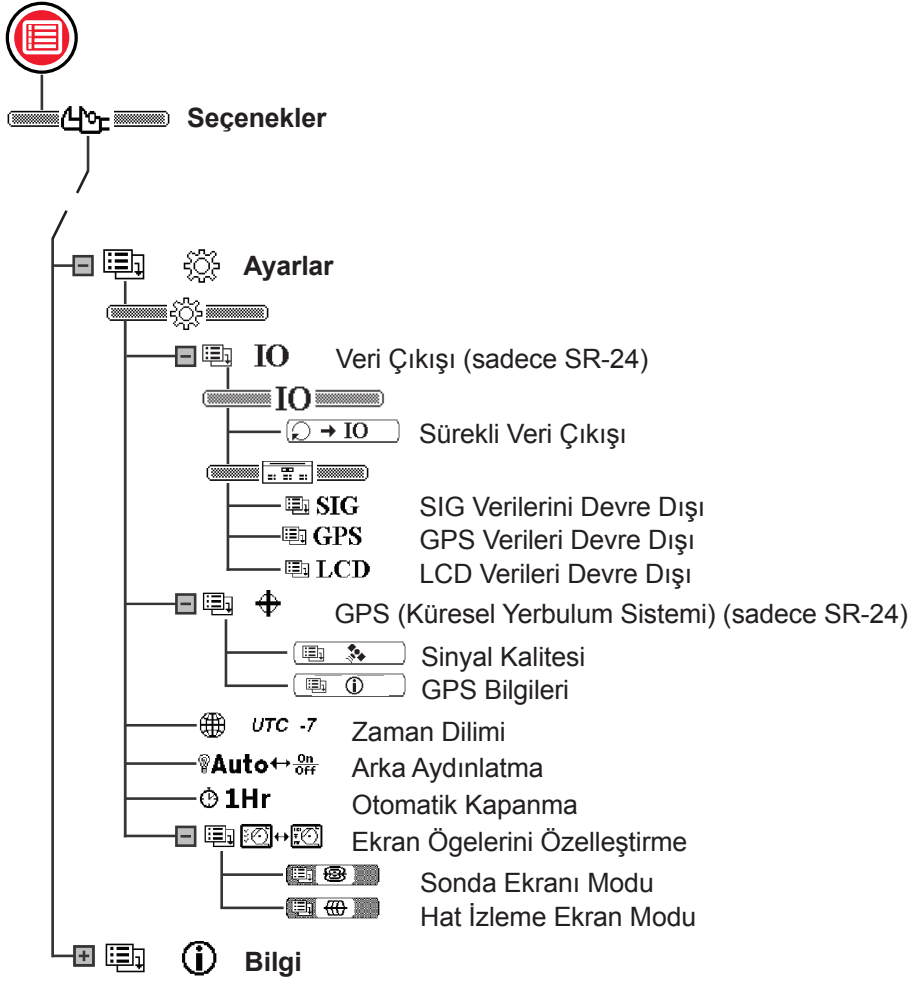

IO Menüsü

Aşağıdaki bölüm sadece SR-24 için geçerlidir.”

IO özelliği SR-24'ün yer tespiti verisini dahili SD kartına veya varsa bir Bluetooth aygıtına veya her ikisine de eş zamanlı olarak gönderir.

Not: Veri kaydı dosyasını okumaya ilişkin SD kartı bilgileri için SD Kartı bölümüne bakın.







Veri sürekli olarak (varsayılan) veya Kullanıcı-Tarafından Veri Çıkışı etkinleştirilmek suretiyle yer tespiti esnasında belirli noktalarda manuel olarak girilebilir.

Bütün bir kategoriye veya bir kategori içindeki belirli öğeleri devre dışı bırakabilirsiniz. Veri kaydı öğelerinin tanımı için Ek C'ye bakın.



Kullanıcı-Tarafından Veri Çıkışı

Kullanıcı-Tarafından Veri Çıkış fonksiyonu varsayılan olarak devre dışıdır. Seç Tuşuna  basıldığında SR-24'ü sadece çıkış verisine ayarlamak için Kullanıcı-Tarafından Veri Çıkışını etkinleştirin.

Kullanıcı-Tarafından Veri Çıkışını etkinleştirmek için aşağıdaki adımları takip edin:

1. Ayarlar menüsünü açın ve IO ikonuna  gitmek için Aşağı Ok Tuşunu  kullanın.
2. Veri Çıkışı menüsünü açmak için Seç Tuşuna  basın.
3. Veri Çıkışı menüsünde Sürekli Veri Çıkış ikonunu  vurgulayın ve devre dışı (varsayılan) ve etkin  arasında geçiş yapmak için Seç Tuşuna  basın.
4. Kaydetmek ve çıkmak için Menü Tuşuna  basın.

Yer tespiti esnasında Kullanıcı-Tarafından Veri Çıkışını kullanmak için aşağıdakilerden birini yapın:











- Anlık verinin görüntü çıkışı için Seç Tuşuna  kısa basın.
- Veri ortalamasının görüntü çıkışı için Seç Tuşuna  uzun basın.

Not: Uzun basılma esnasında, SR-24 Derinlik Ortalaması raporunun görüntülediği anda bir veri ortalaması çıkarır.

Veri Seçimi

Veri çıkışının belirli bileşenlerini etkinleştirmek ve devre dışı bırakmak için bu menüleri kullanın. Kaydedilen ve dahili SD kartına çıkarılan veri miktarını azaltmak için belirli bir veri ögesinin tümünü veya bir bölümünü devre dışı bırakın.

Tüm veri kategorileri varsayılan olarak çıkarılır. Belirli bir veri ögesinin tümünü veya bir bölümünü devre dışı bırakmak için aşağıdaki adımları takip edin:

1. Ayarlar menüsünü açın ve IO ikonunu  vurgulamak için Aşağı Ok Tuşunu  kullanın.
2. Veri Çıkışı menüsünü açmak için Seç Tuşuna  basın.
3. Devre dışı bırakmak istediğiniz veri kategorisine: SIG, GPS veya LCD, gitmek için Aşağı Ok Tuşuna  basın.
 - Tüm veri öğelerini bir grup olarak devre dışı bırakmak veya etkinleştirmek için devre dışı  ve etkin  arasında geçiş yapmak üzere Seç Tuşuna  basın.
 - Veya belirli bir veri ögesini vurgulamak için Yukarı ve Aşağı Ok Tuşlarını   kullanın ve bireysel veri ögesini devre dışı bırakmak ve etkinleştirmek için data kısaltmasının yanındaki kutuyu işaretleyerek ve işareti kaldırarak Seç Tuşuna  basın.

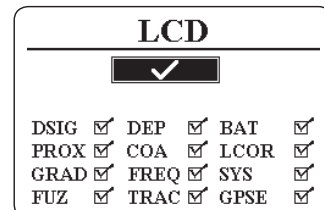
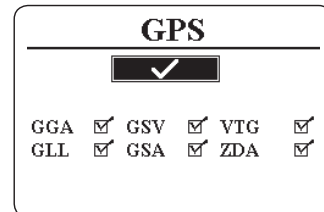
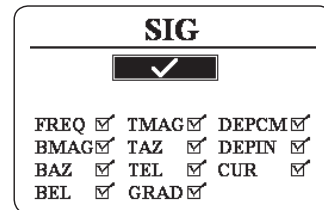

4. Kaydetmek ve çıkmak için Menü Tuşuna  basın.

SR-24'ün GPS'i

Aşağıdaki bölüm sadece SR-24 için geçerlidir.”

SR-24'ün alıcıya vericinin yerini veren dahili bir GPS alıcısı vardır. GPS verisi SD kartında saklanır ve bir Bluetooth bağlantısıyla bir Bluetooth aygıtına kaydedilebilir.



Not: Veri kayıt dosyalarını bilgisayarınıza aktarmaya ilişkin talimatlar için Veri Kaydı bölümüne bakın.

SR-24, birçok telefon, tablet ve GPS (Küresel Yerbulum Sistemi) birimleri dahil, Bluetooth 2.0 aygıtlarıyla uyumludur. SR-24 ile çalışması test edilmiş bazı modellerin listesini görmek için www.RIDGID.com/SR24 adresine bakın.

GPS Doğruluğu

GPS doğruluğu farklı şekillerde ölçülür, doğal olarak hepsi istatistikselidir. Dahili SiRFstarIV GPS modülü üreticisinin sağladığı belgelere göre, nominal doğruluğu “< 2,5 m (yüzde 65, 24 saat statik, -130 dBm)”dir. Bu, ideal koşullarda, GPS alıcısının doğruluğu mümkündür, çünkü alınan her noktanın doğru konumdan 2,5 m [8,2 fit]'lik yarı çaplı bir dairenin içinde yüzde 65 şansı söz konusudur. GPS ünitesi hareket etmediği sürece, ideal koşullarda 24 saati aşan bir sürede güçlü bir sinyal (-130 dBm) bunu gerçekleştirebilir.

Bir GPS cihazının gerçek doğruluğu son derece değişkendir ve bu fiziksel çevre engelleri, atmosferik koşullar, ve GPS uydusu konstelasyonunun kalitesi gibi birçok faktöre dayanır.

Ekranda görüntülenen GPS ikonu sabit konum durumunu gösterir. GPS Durumu ikonu  GPS'in bir konum çözümünü aradığını gösterir. SR-24 GPS'i bir konum çözümü bulduğunda, SR-24'ün ekranında SiRFstarIV'nin konum kilit durumunu göstermek ve bir tahmini konumsal hata vermek için GPS Tahmini Konumsal Hata ikonu, örneğin  4 m, görünür.

Tahmini konumsal hata verilen bir çözümün belirtilen doğruluk içinde, yaklaşık yüzde 65, olduğunu gösterir. Aşağıdaki örnekte, çözümün yüzde 65'i 4 m [13 ft] yarıçaplı dairenin içinde olabilir. Örneğin, aşağıdaki grafik SiRFstarIV'in gerçek konumunun yüzde 65 dairenin içinde olduğunu gösterir.

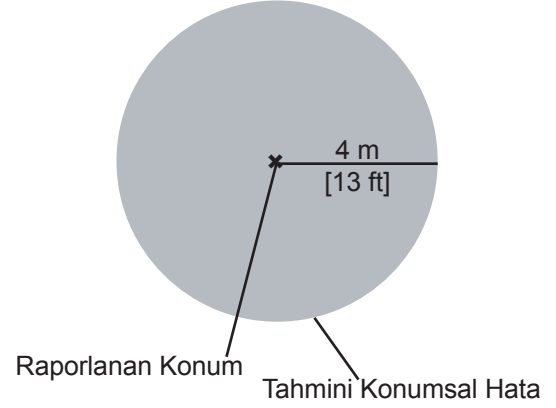







SR-24'ü Harici GPS Yazılımıyla Kullanma

SR-24 SIG, GPS veya harici GPS haritalama aygıtı ve GIS yazılımında toplanan LCD verisi ile iletişim kurabilir. SR-24 verisini yorumlamak için, harici GPS yazılımıyla SR-24'ün Bluetooth aracılığıyla bağlanmış olması gerekir ve GPS yazılımının bir Bluetooth kaynağından veriyi yorumlayabilmesi gerekir:

Not: Harici GPS yazılım doğruluğunun teknik özellikleri için harici GPS satıcısına danışın.

Sinyal Kalitesi

SR-24 dahili GPS alıcısının sinyal kalitesini GPS menüsünden izleyebilirsiniz. GPS menüsünü açmak için aşağıdaki adımları takip edin:



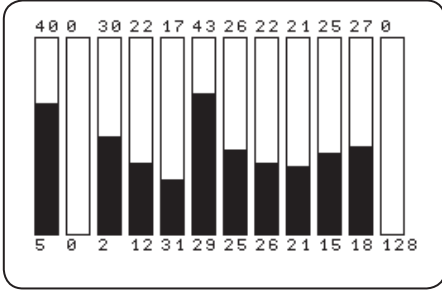



1. Ayarlar menüsünü açın ve GPS ikonuna  gitmek için Aşağı Ok Tuşuna  basın.
2. GPS menüsünü açmak için Seç Tuşuna  basın.
3. Sinyal Kalitesi ikonuna  gitmek için Aşağı Ok Tuşuna  basın ve Sinyal Kalitesi ekranını açmak için Seç Tuşuna  basın.



Her çubuk farklı uyduların sinyal kalitesini gösterir. Yüksek sayılar daha iyi sinyal kalitesini gösterir. Sinyal kalitesi sinyalin net görüntülenememesinden ve mevcut uyduların sayısından etkilenebilir.

GPS Bilgileri



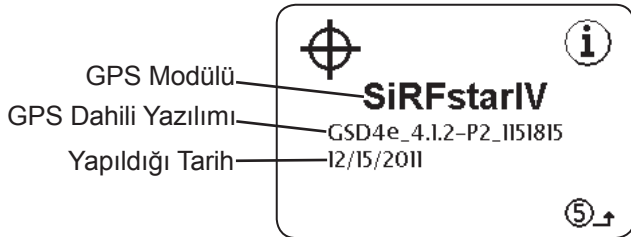

GPS Bilgileri ekranını açmak için aşağıdaki adımları takip edin:

1. Ayarlar menüsünü açın ve GPS ikonuna  gitmek için Aşağı Ok Tuşuna  basın.
2. GPS menüsünü açmak için Seç Tuşuna  basın.
3. Bilgi ikonuna  gitmek için Aşağı Ok Tuşuna  basın ve sonra Seç Tuşuna  basın.



Not: GPS daima açık. GPS verisinin dahili SD kartına veya Bluetooth aygıtınıza kaydedilmesini devre dışı bırakmak için Veriyi Devre Dışı Bırakma bölümüne bakın.





Zaman Dilimi

Zaman dilimi ayarlarını Zaman Dilimi ekranından değiştirin. Zaman dilimini değiştirmek için, Ayarlar menüsünü açın ve Zaman Dilimi ikonuna  gitmek için Aşağı Ok Tuşuna  basın. Zaman dilimlerinde gezinmek için Seç Tuşuna  basın. Kaydetmek ve çıkmak için Menü Tuşuna  basın.

Not: Zaman dilimi kodunuz için şu adresi ziyaret edin: www.24timezones.com.





LCD Arka Aydınlatma

SR-24, LCD arka aydınlatmasını otomatik olarak ayarlayabilen tuş takımının içinde bir ışık sensörüne sahiptir. Varsayılan ayarı olarak, Oto, LCD'nin düşük ışıklı koşullarda otomatik olarak yanacak arka aydınlatma konfigürasyonu yapılmıştır.



Arka aydınlatma ayarlarını değiştirmek için, Ayarlar menüsünü açın ve Ampul ikonuna  gitmek için Aşağı Ok Tuşuna  basın. "On" Açık, "Off" Kapalı, ve "Auto" Otomatik arka aydınlatma seçenekleri arasında geçiş yapmak için Seç Tuşuna  basın. Kaydetmek ve çıkmak için Menü Tuşuna  basın.

Otomatik Kapanma

Varsayılan olarak, bir saatten fazla bir süre herhangi bir tuşa basılmazsa SR-24 otomatik olarak kapanır. Otomatik kapanmayı devre dışı bırakırsanız, SR-24 bataryalar tam olarak boşalincaya kadar açık kalır.

Otomatik kapanma ayarını değiştirmek için Ayarlar menüsünü açın ve Saat ikonuna  gitmek için Aşağı Ok Tuşuna  basın. Bir saat ve kapalı  arasında geçiş yapmak için Seç Tuşuna  basın. Kaydetmek ve çıkmak için Menü Tuşuna  basın.

Ekran Öğelerini Özelleştirme

Etkin Hat İzleme Modunda  ve Sonda Modunda  ekranda görünen ekran öğelerini özelleştirebilirsiniz. İşaretli bir kutu öğenin etkin olduğu anlamına gelir ve işaretsiz bir kutu devre dışı olduğu anlamına gelir. Kutuları işaretlemek ve işareti kaldırmak için Ekran Öğelerini Özelleştirme Ekranından Seç Tuşuna basın.



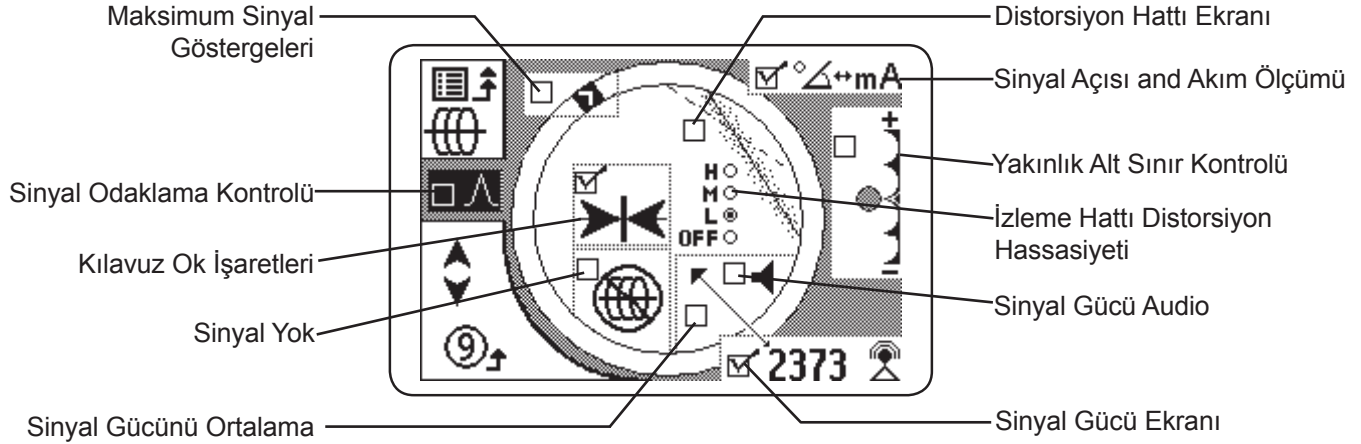







Not: Etkin Hat İzleme Moduna yapılan herhangi bir değişiklik ayrıca Pasif Hat İzleme Moduna da uygulanır.



Not: Burda gösterilen ayarlar SR-24'ün varsayılan ayarlarıdır.

Özelleştirilebilen Ekran Öğeleri		
Öge	Hat İzleme Modu	Sonda Modu
Parkur, Filigran, Seviye Göstergesi	●	●
Sinyal Yok İkonu	●	●
Sinyal Gücünü ortalama	●	
Yakınlık Alt Sınır Kontrolü	●	
İzleme Hattı Distorsiyon Hassasiyeti	●	●
Distorsiyon Hattı	●	●
Kılavuz Ok İşaretleri	●	
Akım Ölçümü	●	
Sinyal Açısı	●	●
Sinyal Gücü Audio	●	●
Sinyal Gücü	●	●

Ekran öğelerini özelleştirmek için aşağıdaki adımları takip edin:

1. Ayarlar menüsünü açın ve Ekran Öğelerini Özelleştirme ikonuna  gitmek için Aşağı Ok Tuşuna  basın.
2. Ekran Öğeleri menüsünü açmak için Seç Tuşuna  basın ve ekranı özelleştirmek istediğiniz modu: ya Sonda Modunu  ya da Hat İzleme Modunu , vurgulayın.
3. Özelleştirme ekranını açmak için Seç Tuşuna  basın.
4. Bir seçeneği vurgulamak için Yukarı ve Aşağı Ok Tuşlarını   kullanın ve seçenekleri işaretlemek veya işareti kaldırmak için Seç Tuşuna  basın. Özelliği etkinleştirmek için kutuyu işaretleyin ve devre dışı bırakmak için işareti kaldırın.
5. Kaydetmek ve çıkmak için Menü Tuşuna  basın.

Maksimum Sinyal Göstergeleri

Parkur, Filigran, Seviye Göstergesi SR-24'ün algıladığı en yüksek sinyal için dinamik olarak size referans noktaları vermek için birlikte çalışırlar. Bu göstergelerle verilen bilgiler yer tespiti işlemi esnasında maksimum sinyal gücünü bulabilir.

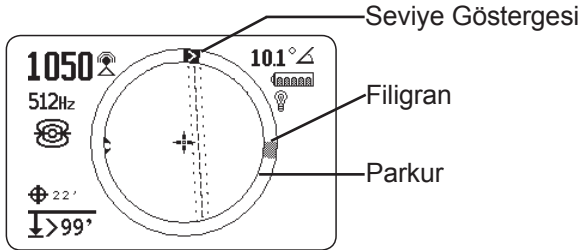

Parkur, Aktif Görüntü Alanının etrafındaki dairesel rotadır. Alıcıyı hareket ettirdiğinizde, Seviye Göstergesi Parkurun etrafında Sinyal Gücü artarken saat yönünde ve Sinyal Gücü düşerken ters saat yönünde döner. Sinyal Gücü düşmeye başladığında, algılanan en yüksek sinyal seviyesini temsil eden bir filigran bırakır.

Sonda Modunda, Filigran alıcı tarafından alınan en yüksek Sinyal Gücünü temsil eder. Hat İzleme Modlarında, Filigran ulaşılan en yüksek Yakınlık Rakamını temsil eder.

Birçok durumda Filigran görüldüğünde ve Seviye Göstergesi ters saat yönünde hareket etmeye başladığında, hedef hattından uzaklaşıyor olabilirsiniz.

Yakınlık Rakamı ve Alt Sınırı

Yakınlık Rakamı, SR-24 hedef hatta yaklaşırken artmak üzere tasarlanmıştır. Birçok durumda, Yakınlık Rakamını maksimize etmek hedef hattın yerini göstermenin Sinyal Gücünden daha doğru bir yoldur.





Alıcıya tanımlanmış aralığın dışında derinlik ölçümleri olan hedefleri yoksaymasını söylemek için Yakınlık Alt Sınır Kontrolünü kullanın. Maksimum derinlik için bir alt sınır belirlemekle, yer tespit işlemi rahatsız edebilecek sahte ekran artefakt miktarını azaltabilirsiniz.

Hedef hattın ölçülen derinliği yakınlık alt sınırından daha azsa, Yakınlık Rakamı sıfır olarak görünür ve Haritalama Ekranı gizlenir. Ölçülen derinlik yakınlık alt sınırından daha büyükse, Yakınlık Rakamı görüntülenir ve Haritalama Ekranı görünür.

Yakınlık Alt Sınırı Ayarları	
Derinlik	Kontrol
	Alt sınır yok, gizleme yok ve negatif derinlik görüntüsüne izin verir. Negatif derinlik görüntüsü sol alt köşede siyah arkaplanda görünür.
	Derinliği 30 m [98 fit]'den fazla olmayan tespitler için.
	Derinliği 10 m [33 fit]'den fazla olmayan tespitler için.
	Derinliği 3 m [10 fit]'den fazla olmayan tespitler için.
	Derinliği 1 m [3 fit]'den fazla olmayan tespitler için.
	Sinyal Gücünü ekranın ortasında görüntüler, harita görüntüsünü gizler, negatif derinliğin görüntülenmesine izin verir ve audio sinyalleri Sinyal Gücünü yansıtır.

Not: Daha Büyük ikon > alıcı sadece gösterilen derinlikten daha derin olan tesis hatlarını algıladığı zaman görünür.

Yakınlık Alt Sınır Kontrolünü ayarlamak için aşağıdaki adımları takip edin:

1. Görüntü ayarlarında Yakınlık Alt Sınır Kontrolünü aktive edin.
Not: Yakınlık Alt Sınır Kontrolünü aktive etmeye ilişkin talimatlar için Ekran Öğeleri bölümüne bakın.
2. Yakınlık Alt Sınır Kontrolü ayarının yanındaki kutuyu işaretleyin.
3. Kaydetmek ve çıkmak için Menü Tuşuna  basın.
4. Alt sınırı daha yükseğe ayarlamak için Yukarı Ok Tuşunu  veya alt sınırı daha düşüğe ayarlamak için Aşağı Ok Tuşunu  yarım saniye basılı tutun.
5. Aşağı Ok Tuşunu  basılı tutun geçmiş en düşük Yakınlık Alt Sınır aralığı ve Sinyal Gücü ekranının ortasında görünür.

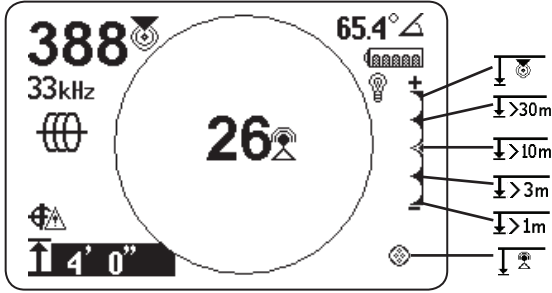

Şekil 15 – Yakınlık Alt Sınır Kontrol limiti Sinyal Gücünü görüntülemeye ayarlı

Not: SR-24 (SR-24'ün üzerinden sinyal) negatif bir derinlik ölçümü yaptığında, derinlik ölçümü siyah bir arka plan üzerinde görüntülenir.

Yakınlık Alt Sınır Kontrolü

Ölçülen derinlik menüde ayarlanan Yakınlık Alt Sınır Kontrol limitinden daha fazlaysa, ses kısılır. Varsayılan olarak, Yakınlık Alt Sınır Kontrolü devre dışıdır. Yakınlık Alt Sınır Kontrolü devre dışı olduğunda, ölçülen derinlik 30 m [99 ft]'den fazla olursa ses otomatik olarak kısılır.

Bilgi Seçenekleri

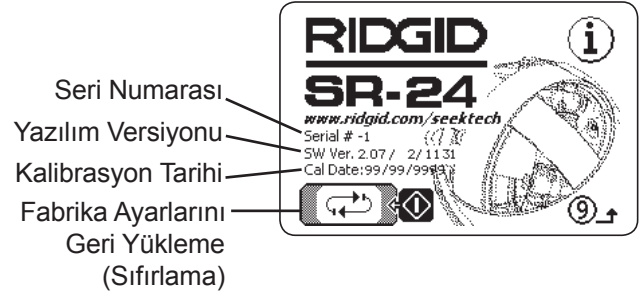











Fabrika Ayarlarını Geri Yükleme (Sıfırlama) Seçenekleri

SR-24 ayarlarının geri yüklenmesi için iki seçenek vardır:

- Aygıtın fabrika ayarlarının tam olarak geri yüklenmesi
- Sadece özel frekansların silinmesi

Fabrika ayarlarını geri yüklemek için aşağıdaki adımları takip edin:

1. Ana menüyü açmak için Menü Tuşuna  basın.
2. Bilgi ikonunu  vurgulayın ve Seç Tuşuna  basın.
3. Fabrika Ayarlarını Geri Yükleme menüsünü açmak için Seç Tuşuna  basın.
4. Fabrika ayarlarının tam olarak geri yüklemeyi  veya fabrika frekanslarını yenileyi  *f →  vurgulamak için Yukarı ve Aşağı Ok Tuşlarına   basın ve özel frekansları silin.
5. İstenilen geri yükleme seçeneğini seçmek için Seç Tuşuna  basın.

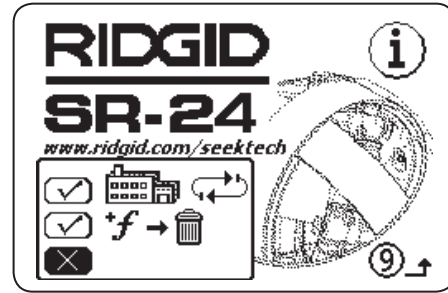

Şekil 16 – Geri yükleme seçenekleri

Bakım ve Destek

Temizlik

⚠ UYARI

Elektrik şoku riskini azaltmak için, SR-24'ü temizlemeden önce bataryaları çıkartın.

SR-24'ü temizlemek için sıvı veya aşındırıcı temizleyiciler, çözücüler ya da kazıma aletleri kullanmayın. Suya batırmayın veya herhangi bir sıvının birime girmesine izin vermeyin.

Nemli bez ve hafif deterjanla temizleyin. Sadece LCD ekranlar için onaylanan temizleyicilerle ekranı temizleyin.

Aksesuarlar

⚠ UYARI

Aşağıdaki aksesuarlar SR-24 ile birlikte kullanılmak için tasarlanmıştır. Diğer aksesuarlar SR-24 ile birlikte kullanıldığında tehlikeli olabilir. Ciddi yaralanma riskini azaltmak için, özellikle tasarlanmış ve sadece SR-24 ile kullanmak için önerilen aksesuarları kullanın.

Aşağıdaki aksesuarlar SR-24 ile birlikte kullanılmak için tasarlanmıştır:

- RIDGID SeekTech Vericileri
 - ST-305
 - ST-510
 - ST-33Q+
- RIDGID SeekTech İndüktif Sinyal Kısıkaçı
- Sondalar
 - Yüzer Verici
 - Batarya Sondası
 - Entegre kamerayla SeeSnake Sondası (Flexmitter)

Taşıma ve Muhafaza Etme

Aleti muhafaza etmek ve taşımak için aşağıdakileri dikkate alın:

- Aleti kilitli bir yerde, çocuklardan ve kullanımıyla aşına olmayan insanlardan uzak tutun.
- Elektrik şoku riskini azaltmak için kuru bir yere koyun.
- Radyatörler, ısı düzenleyiciler, sobalar ve ısı üreten diğer ürünler (yükselticiler dahil) gibi ısı kaynaklarından uzak muhafazaya kaldırın.
- -20°C ila 60°C [-4°F ila 140°F] olan sıcaklık aralığında muhafaza edin.
- Taşıma esnasında, ağır şoklara ve etkilere maruz bırakmayın.
- Taşımadan ve uzun bir süre için muhafaza etmeden önce, bataryaları çıkartın.

Servis ve Tamir

⚠ UYARI

Yanlış ve tam olmayan servis ve tamir, SR-24'ü kullanmayı güvenli yapmayabilir.

SR-24'ün servisi ve tamiri bir RIDGID Bağımsız Yetkili Servis Merkezi tarafından yapılmalıdır. Aletin güvenliğini devam ettirmesi açısından sadece birebir aynı yedek parçalar kullanılarak, kalifiye bir tamirci tarafından servisinin yapıldığından emin olun. Aşağıdaki durumlardan birinin gerçekleşmesi halinde SR-24'ü kullanmayın ve servis personeliyle irtibat kurun.

- Alet, kullanım talimatları uyarınca normal olarak çalışmazsa.
- Alet performansında farklı bir değişiklik gösterirse.
- Alet düştü ve hasar gördüyse.
- Aletin içine sıvı sızdıysa veya objeler düştüyse.

En yakın RIDGID Bağımsız Servis Merkezi hakkında bilgi için veya servis ve tamir soruları için:

- Yerel RIDGID distribütörünüzle irtibat kurunuz.
- www.RIDGID.com adresini ziyaret ediniz.
- Ridge Tool Teknik Servis Departmanı ile rtctechservices@emerson.com adresinden veya ABD ve Kanada'da 800-519-3456 numaralı telefonu arayarak irtibat kurunuz.

İmha Etme

SR-24 parçaları yeniden dönüştürülebilen değerli maddeleri içerebilir. Yerel olarak bulunabilecek yeniden dönüşümde uzman olan firmalar bulunmaktadır. İlgili kural ve yönetmeliklerle uyumlu olarak bileşenlerin imha edilmesi. Daha fazla bilgi için yerel atık yönetimi yetkilinizle temas kurun.







AT ülkeleri için: Elektrikli aletleri ev atıklarıyla birlikte imha etmeyin!





Elektrikli ve Elektronik Aletler için, 2002/96/AT Avrupa Yönergelerine ve bunların ulusal yasalara uygulanmasına göre, uzun süre kullanılmayan elektrikli aletler ayrı toplanmalı ve çevresel olarak doğru bir uygulamayla imha edilmelidir.

Sorun Giderme		
Problem	Olası Hata	Çözüm
SR-24 kullanım esnasında kilitleniyor	—	SR-24'ü kapatın ve sonra tekrar açın. Eğer kapanmazsa, bataryaları çıkarın. Düşükse, bataryaları değiştirin.
SR-24 sinyal almıyor	—	Modun ve frekansın doğru ayarlandığından emin olun. Verici bağlantılarını inceleyin ve gerekli düzeltmeleri yapın. Vericinin yerini değiştirin, topraklamayı veya frekansı değiştirin, yakınlık alt sınırını veya sinyal odaklama kontrol ayarlarını değiştirin.
Hat izlerken, hatlar harita görüntüleme ekranda yer değiştiriyor	SR-24 sinyal almıyor veya parazit yapıyor.	Vericinin bağlantısının ve topraklanmanın iyi olduğundan emin olun. Hedef hattına yeterli düzeyde akımın aktığından emin olmak için SR-24'ü her iki kablo ucuna da yöneltin.
		Daha yüksek bir frekans kullanın, hattın üzerinde farklı bir noktaya bağlanın veya İndüktif Moduna geçin.
		Distorsiyonun kaynağını bulun ve ortadan kaldırın.
		Bataryaların tam olarak şarj olduğundan emin olun.
Sondanın yerini tespit ederken, hatlar ekranda yer değiştiriyor	Sonda bataryaları düşük olabilir veya Sonda çok uzak olabilir.	Sonda bataryalarının tam olarak şarj olduğundan emin olun.
		Sondayı daha yakına yerleştirerek Sonda yer tespitine başlayın veya alan araması yapın.
		Sinyali doğrulamak için anteni Sondaya yakın yerleştirin. Sondaların dökme demir ve düktil demir hatlardan sinyal yaymada zorlandıklarını unutmayın.
		Zayıf sinyallerin odaklamasını iyileştirmek için yakınlık alt sınırını arttırın ve sinyal odaklama kontrolünün ayarlarını düşürmeyi deneyin.
Sondayla her iki kutup arasındaki mesafe eşit değil	Sonda eğik olabilir veya dökme demir plastiğe değişiyor.	Eğik Sondaların yer tespiti bölümüne bakın.
Birim düzensiz hareket ediyor ve kapanmıyor	Bataryalar düşük olabilir.	Bataryaları değiştirin.
Ekran açıldığında tamamen karanlık veya tamamen aydınlık görünüyor	SR-24 çok sıcak olduğu zaman, LCD kararır. Çok soğuk olduğu zaman, aydınlanır.	SR-24'ü kapatın ve sonra tekrar açın. LCD kontrastını ayarlayın.
Hiç ses duyulmuyor	—	Ses seviyesini ayarlayın. Yakınlık rakamının sıfırdan büyük olduğunu doğrulayın.
SR-24 çalışmıyor	Bataryalar hatalı veya sigorta patlamış.	Bataryaların yönünü ve tam olarak şarj olduklarını kontrol edin. Batarya kontaklarının hasar görmediğinden emin olun. Sigorta kullanıcı tarafından değiştirilemez, dolayısıyla Yetkili Servis Merkeziyle irtibat kurun.

Ekler

Ek A: Terimler Sözlüğü

- **Akım Ölçümü (mA).** Omnidireksiyonel antenler tarafından algılanan alan gücüne ve ölçülen derinliğe dayanan miliamps olarak gösterilen akım düzeyidir.
- **Aktif Frekanslar.** Ana Menüde yanındaki kutunun işaretli olduğu frekanstır . Aktif frekanslar arasında gezinmek için Frekans Tuşuna  basın.
- **Aktif Görüntüleme Alanı.** Görüntü ekranının ortasındaki daire içindeki alandır. Aktif Görüntüleme Alanında İzleme Hattı, Sonda Kutubu ve Ekvator sembolleri görünür.
- **Artı Gösterge .** Hedef hattın alanına ilişkin alıcının yerini temsil eden semboldür. Artı Gösterge Aktif Görüntüleme Alanının ortasında görünür.
- **Distorsiyon.** Yakın alanlar, yakındaki kondüktörler, manyetik flüks etkisi veya dairesel elektromanyetik alandaki diğer parazitlerin etkisidir. Distorsiyon İzleme Hattı, Yakınlık Rakamı, Sinyal Gücü, ölçülen derinlik ve üst ve alt antenlerle elde edilen Sinyal Açısı okumalarından gelen bilgilerin karşılaştırılmasıyla saptanır.
- **Distorsiyon Hattı (Bozuk Hat).** İzleme Hattı Distorsiyon Yanıtı devre dışı olduğunda, Görüntüleme Alanında beliren kesikli çizgidir. Distorsiyon Hattı Üst Anten tarafından ölçülen hedef tesisin yerini gösterir. Distorsiyon Hattını algılanan alanda distorsiyonu görmek için kullanın.
- **Etkin Hat İzleme .** Seçilen frekansı bir hatta indüklemek için bir hat vericisini kullanan bir yer tespiti modudur. Alıcı frekansı algılayarak hattı izler.
- **Frekans.** Bir elektromanyetik alanın oluşturduğu ve çöktürdüğü hareketin birim zamandaki tekrar sayısıdır. Frekans hertz (Hz) veya kilohertz (kHz) olarak gösterilir.
- **Genişbant Radyo Frekansı .** SR-24 belirli bir frekans aralığındaki sinyal enerjisini arar.
- **Hedef Hattı.** Vericinizin bir yerde bağlı olduğu tesis hattıdır.
- **İzleme Devresi.** Elektrik akımının vericiden kondüktöre ve geri toprağa tam akışıdır. Zayıf akım zayıf bir sinyale neden olur.
- **İzleme Hattı Distorsiyon Yanıtı.** İzleme Hattının bulanık görünmesinin nedeni distorsiyon olmasıdır.
- **Kılavuz Ok İşaretleri .** Hedef hattı alanının dengeli olduğu yeri gösteren Aktif Görüntü Alanındaki ok işaretleridir.
- **Kırpma.** SR-24 sinyal işlemcisi tarafından alınan sinyalin tamamının bir kerede işlenmesi için çok güçlü olması halinde gerçekleşir. Kırpma olduğunda, ekranda bir uyarı yanıp söner.
- **Kuplaj.** Hedef tesisle diğer hedef olmayan tesisler arasındaki enerji transferidir.
- **Kutup .** Sonda alan hatlarının yerden dik olarak çıktığı yeri temsil eder. İki kutuplu alanın iki ucundan biri.
- **Net Sinyal.** Alıcı hedef hattında akan güçlü ve distorsiyon olmamış bir akımı algıladığında bu net sinyaldir. Net bir sinyal hedef hattı boyunca iyi iletkenliğe, iyi topraklamaya ve yeterli akıma bağlıdır.
- **Omnidireksiyonel (Çok Yönlü) Anten.** Tescilli anten teknolojisi aynı anda üç eksenle elektromanyetik alanları algılama yeteneğine sahiptir.
- **OmniSeek® .** Tüm güç ve genişbant radyo frekansını aynı anda arayan bir.Pasif Hat İzleme Modudur.
- **Ortak Bağlantı.** Birden fazla hat aynı topraklama bağlantısıyla topraklandığında gerçekleşir. Ortak bağlantı aynı aktif frekansın hedef olmayan hatlara eşlenmesine neden olabilir.
- **Ölçülen Derinlik.** Sondaya veya hedef hattın belirgin merkezine mesafesi için hesaplanan derinliktir. Hedef hattın fiziksel derinliğinin doğruluğunu saptamak için kazı öncesi keşif gerekebilir.

- **Pasif Hat İzleme** . Hat izleme modu hatta akım yerleştirecek bir verici gerektirmez. SR-24 harici bir enerji kaynağından hedef hattı boyunca geçen akımı alarak yer tespiti yapabilir.
- **Seviye Göstergesi**. Sinyal Gücünün algılandığını göstermek için dairesel yol etrafında hareket eden net bir göstergedir.
- **Sinyal Açısı** . Yatay düzleme göre hedef hat alanının açısıdır.
- **Sinyal Gücü** . Alt Omnidireksiyonel anten tarafından üç boyutlu olarak algılanan hedef hat alan sinyalinin gücüdür.
- **Sonda** . İki kutuplu bir alan yayan bağımsız bir vericidir ve yeraltında boru, tünel veya kanal içinde bir noktanın yerinin tespiti için kullanılır.
- **Taşma**. Vericinin frekansı yakındaki hedef olmayan hatlarla akım eşleştiğinde taşma oluşur. SR-24 hedef hattı olmayan çoklu hatlardan aynı frekansı alabilir.
- **Yakınlık Alt Sınırı**. Alıcının yer tespiti menzilini kısıtlayarak olası distorsiyonu azaltan bir kontroldür.
- **Yakınlık Rakamı** . Ya Etkin Hat İzleme ya da Pasif Hat İzleme Modunda olduğunda, alıcının hedef hatta ne kadar yakın olduğunu yansıtan sayıdır. Yakınlık Rakamı iki Omnidireksiyonel anten tarafından alınan sinyal üzerinden hesaplanır. Yakınlık Rakamı sinyal gücüyle artar ve ayrıca azalan derinlikle de artar.

Ek B: Ana Menü Haritası

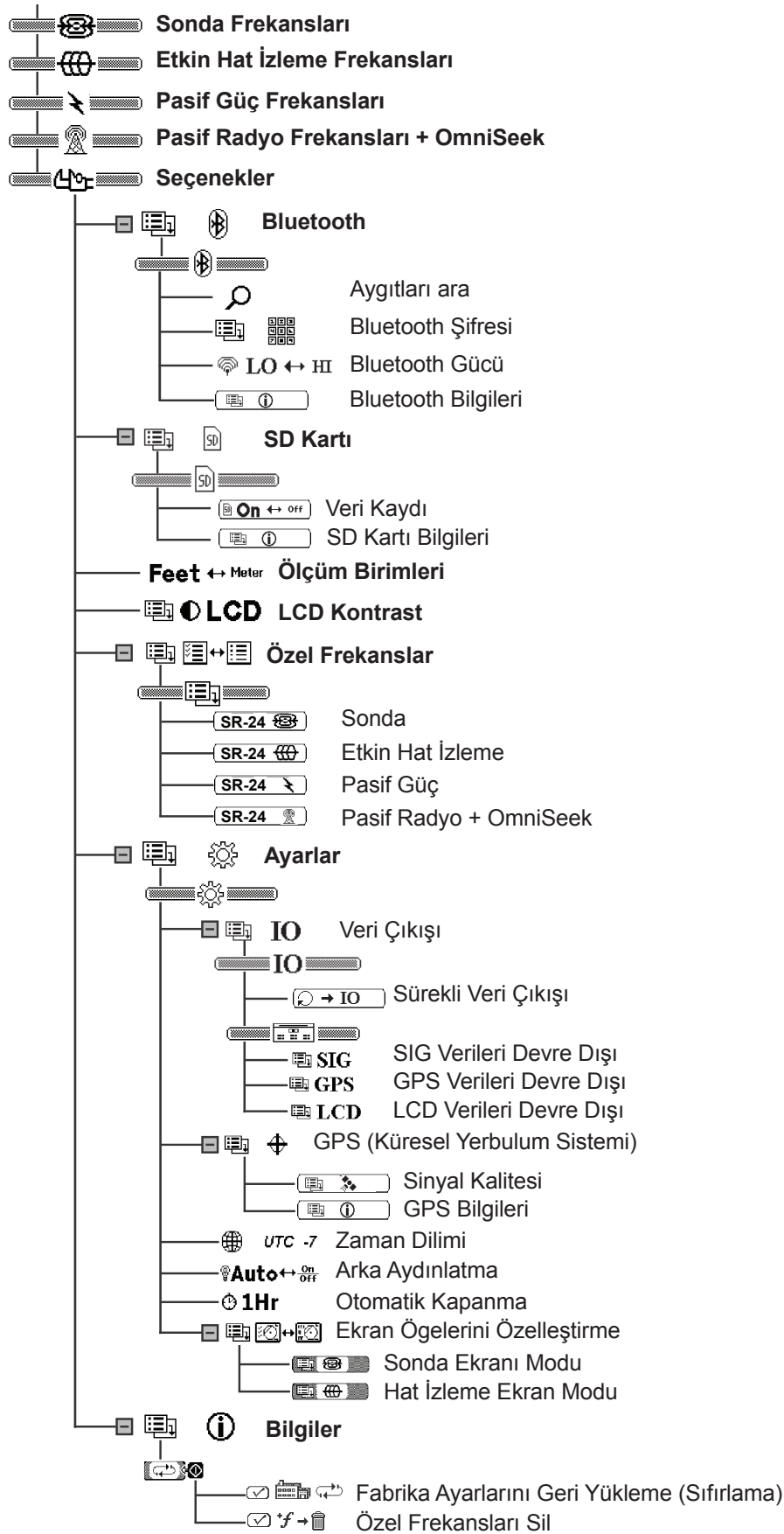

Ek C: Veri Kaydı Kısaltmaları

Veri Kaydı Kısaltmaları				
Ana Menü Başlığı	Dizi Tanımlayıcısı	SeekTech Gruplama Tanımlayıcısı	Veri Kısaltması	Tanım
SIG	\$SEECT	SIG	FREQ	SR-24 sinyal frekansı (Hz).
			BMAG	-2^{15} ila 2^{15-1} aralığında Alt Anten tarafından alınan sinyalin büyüklüğü. Büyüklük değeri istikrarsız olduğunda kırpma meydana gelebilir.
			BAZ	Alt Anten tarafından alınan sinyalin azimut açısı (derece).
			BEL	Alt Anten tarafından alınan sinyalin azimut açısı (derece).
			TMAG	-2^{15} ila 2^{15-1} aralığında Üst Anten tarafından alınan sinyalin büyüklüğü. Büyüklük değeri istikrarsız olduğunda kırpma meydana gelebilir.
			TAZ	Üst Anten tarafından alınan sinyalin azimut açısı (derece).
			TEL	Üst Anten tarafından alınan sinyalin yükseklik açısı (derece).
			GRAD	-32768 ila 32767 arasında gradyan değeri.
			DEPCM	Santimetre olarak (cm) hedef hattının derinliği.
			DEPIN	İnç olarak (inç) hedef hattının derinliği.
CUR	SR-24 tarafından miliamps olarak (mA) algılanan Akım Ölçümü.			

Veri Kaydı Kısaltmaları

Ana Menü Başlığı	Dizi Tanımlayıcısı	SeekTech Gruplama Tanımlayıcısı	Veri Kısaltması	Tanım																		
			DSIG	SR-24 tarafından algılanan sinyalin büyüklüğü.																		
			PROX	Hedef hattın SR-24'e yakınlığını temsil eden sayıdır.																		
			GRAD	Piksel olarak gradyan ofset.																		
			FUZ	Görüntülenen hattın bulanıklıklığını belirleyen bir değer.																		
			DEP	Milimetre olarak (mm) hedef hattının derinliği.																		
			COA	SR-24 tarafından algılanan sinyalin akımı (mA) veya açısı.																		
			FREQ	Akım frekans filtresi ve frekans türü: Dar bant veya Genişbant.																		
			TRAC	Yer Tespiti Modu (Sonda, Etkin Hat İzleme, Passive Güç, veya Pasif Radyo Frekansı).																		
			BAT	(0-7) düzeylerinde kalan pil seviyesi.																		
			LCOR	Piksel olarak (x1, y1, x2, y2) hat koordinatları. Sonda kutup koordinatları (Sx, Sy). Her koordinat noktalı virgül ile ayrılır.																		
LCD	\$SEEKT	LCD		Farklı sistem görüntü durumları (Zayıflatıcı, Kırpma, Kutup Açısı/Akım, Arka aydınlatma açık/kapalı, Fit/Metre, GPS Kilit Durumu veya Derinliğe bağlı olarak Hat/Akım Gizleme).																		
				<table border="1"> <thead> <tr> <th>Bit(s)</th> <th>Tanım</th> </tr> </thead> <tbody> <tr> <td>0</td> <td>Zayıflatıcı Durumu (0=Kapalı, 1=Açık)</td> </tr> <tr> <td>1</td> <td>ADC Kırpma Durumu (0=Kırpma Yok, 1=Kırpma Var)</td> </tr> <tr> <td>2</td> <td>COA olarak Kutup Açısı veya Akım Değeri (0=Kutup, 1=Akım)</td> </tr> <tr> <td>3</td> <td>Arka Aydınlatma Durumu (0=Kapalı, 1=Açık)</td> </tr> <tr> <td>4</td> <td>Fit/Metre Durumu (0=Fit, 1=Metre)</td> </tr> <tr> <td>5</td> <td>GPS Kilit Durumu (0=Kilitli değil, 1=Kilitli)</td> </tr> <tr> <td>6</td> <td>Kutup Açısını veya Akımı gösterip göstermeme (0=Gösterme, 1=Göster)</td> </tr> <tr> <td>7-8</td> <td>Sonda Yakınlaştırma Modu (0=Yakınlaştırma, 1=Yakınlaştır1, 2=Yakınlaştır2)</td> </tr> </tbody> </table>	Bit(s)	Tanım	0	Zayıflatıcı Durumu (0=Kapalı, 1=Açık)	1	ADC Kırpma Durumu (0=Kırpma Yok, 1=Kırpma Var)	2	COA olarak Kutup Açısı veya Akım Değeri (0=Kutup, 1=Akım)	3	Arka Aydınlatma Durumu (0=Kapalı, 1=Açık)	4	Fit/Metre Durumu (0=Fit, 1=Metre)	5	GPS Kilit Durumu (0=Kilitli değil, 1=Kilitli)	6	Kutup Açısını veya Akımı gösterip göstermeme (0=Gösterme, 1=Göster)	7-8	Sonda Yakınlaştırma Modu (0=Yakınlaştırma, 1=Yakınlaştır1, 2=Yakınlaştır2)
Bit(s)	Tanım																					
0	Zayıflatıcı Durumu (0=Kapalı, 1=Açık)																					
1	ADC Kırpma Durumu (0=Kırpma Yok, 1=Kırpma Var)																					
2	COA olarak Kutup Açısı veya Akım Değeri (0=Kutup, 1=Akım)																					
3	Arka Aydınlatma Durumu (0=Kapalı, 1=Açık)																					
4	Fit/Metre Durumu (0=Fit, 1=Metre)																					
5	GPS Kilit Durumu (0=Kilitli değil, 1=Kilitli)																					
6	Kutup Açısını veya Akımı gösterip göstermeme (0=Gösterme, 1=Göster)																					
7-8	Sonda Yakınlaştırma Modu (0=Yakınlaştırma, 1=Yakınlaştır1, 2=Yakınlaştır2)																					
			SYS																			
			GPSE	Metre olarak (m) tahmini GPS pozisyon hatası.																		

Veri Kaydı Kısaltmaları

Ana Menü Başlığı	Dizi Tanımlayıcısı	SeekTech Gruplama Tanımlayıcısı	Veri Kısaltması	Tanım
GPS	\$GP	Yok	GGA	NMEA: Küresel Konumlandırma Sistemi Sabit Verileri
			GLL	NMEA: Coğrafi Konum, enlem / boylam
			GSV	NMEA: İzlenen GPS Uyduları
			GSA	NMEA: GPS DOP ve Aktif Uydular
			VTG	NMEA: Zemin Üzerinde Rota ve Zemin Hızı
			ZDA	NMEA: Tarih ve Saat

Not: NMEA GPS kodları hakkında daha fazla bilgi için, www.nmea.org adresini ziyaret edin.

Ridge Tool Company
400 Clark Street
Elyria, Ohio 44035-6001
USA

1-800-474-3443

Ridge Tool Europe
Schurhovenveld 4820
3800 Sint-Truiden
Belgium

+32 (0)11 598 620

© 2018 Ridge Tool Company. Tüm hakları saklıdır.

Bu kullanım kılavuzundaki bilgilerin tam ve doğru olduğundan emin olmak için her türlü çaba gösterilmiştir. Ridge Tool Firması ve ortakları donanım ve yazılım veya her ikisinin de teknik özelliklerini, bu kılavuzda tanımlandığı gibi, ilansız değiştirme hakkını saklı tutar. Bu ürünle ilgili son güncellemeler ve ek bilgi için www.RIDGID.com sayfasını ziyaret edin. Ürün geliştirmeden dolayı, bu kılavuzda belirtilen fotoğraflar ve diğer sunumlar gerçek ürüne göre farklılık gösterebilir.

RIDGID ve RIDGID logosu, ABD ve diğer ülkelerde kayıtlı olan Ridge Tool Firmasının tescilli ticari markasıdır. Bu kılavuzda adı geçen diğer tüm tescilli ve tescilli olmayan ticaret markaları ve logoları ilgili sahiplerine aittir. Üçüncü parti ürünlerinin adı sadece bilgi amaçlı olarak geçmektedir ve ne bir zorunluluğu ne de bir tavsiyeyi teşkil etmemektedirler.

iPad, iPhone ve iPod ABD ve diğer ülkelerde kayıtlı Apple INC. ticari markalarıdır. "Made for iPod", "Made for iPhone" ve "Made for iPad", sırasıyla bir elektronik aksesuarın iPod, iPhone veya iPad'e bağlanmak üzere tasarlandığı ve Apple performans standartlarını karşıladığının geliştiricisi tarafından onaylandığı anlamına gelmektedir. Apple bu cihazın çalışmasından veya güvenlik ve düzenleyici standartlara uygunluğundan sorumlu değildir. iPod, iPhone veya iPad ile bu aksesuarın kullanılmasının kablosuz performansını etkileyebileceğini unutmayın.

Bluetooth sözcük işareti ve logoları, Bluetooth SIG, Inc 'a aittir.